

**HYUNDAI**  
POWER PRODUCTS

## **GENERATORE DI CORRENTE CARRELLATO**

**Cod. 65010P - 65011P - 65012P - 65013P  
65014P - 65015P - 65016P - 65017P - 65018P**

**- ISTRUZIONI ORIGINALI -**

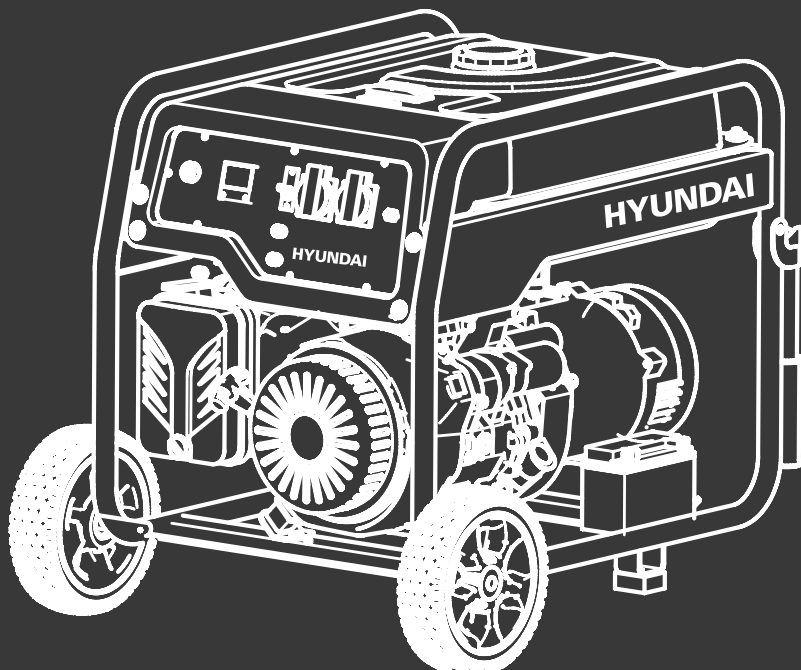

## INTRODUZIONE

Gentile Cliente,

grazie per avere scelto un prodotto Hyundai Power Products.

I nostri prodotti sono costruiti con i più elevati standard qualitativi per permettere una esperienza di uso semplice, piacevole e sicura.

E' importante dedicare qualche momento alla lettura di questo libretto di istruzioni: le informazioni che seguono sono fondamentali per la sicurezza e per ottenere il massimo delle potenzialità del prodotto.

In caso di necessità, per qualsiasi chiarimento o consiglio, siamo a disposizione ai recapiti riportati in fondo a questo libretto: saremo felici di aiutare e risolvere qualsiasi genere di problema grazie ai nostri tecnici specializzati.

Grazie per la preferenza!

Vinco Srl

Licenziatario ufficiale Italia

Hyundai Power Products

# CONDIZIONI DELLA GARANZIA LEGALE

## ATTENZIONE!!!

### LEGGERE TUTTE LE INDICAZIONI CHE SERVONO PRIMA DI EFFETTUARE IL PRIMO UTILIZZO DEL GENERATORE

Nel rispetto della normativa attuale circa le condizioni di garanzia, la copertura decade in caso di uso improprio o errata manutenzione del prodotto.

Questo generatore è progettato per erogare la potenza nominale e la potenza massima indicate nelle specifiche tecniche.

Come per qualsiasi motore endotermico la massima resa nel tempo si ottiene nel limite di erogazione dei  $\frac{2}{3}$  della potenza nominale.

**POTENZA MASSIMA DEL GENERATORE.** La potenza massima erogata dal generatore, indicata nelle specifiche tecniche, si intende da mantenere per brevi periodi di utilizzo (indicativamente: in un'ora, non più del 10% del tempo, circa 5/6 minuti).

**POTENZA MASSIMA DELLE UTENZE COLLEGATE.** Moltissimi apparecchi elettrici richiedono picchi di energia molto elevati durante il funzionamento.

**Controllare la tabella dei coefficienti di spunto (di seguito riportata) precedentemente al primo utilizzo.**

Verificare sempre che la somma delle utenze utilizzate in contemporanea, includendo il coefficiente di spunto dichiarato dal produttore di ogni singolo elettrodomestico o utensile, non superi la potenza nominale del generatore e, a meno di un utilizzo breve, sia inferiore ai  $\frac{2}{3}$  della potenza nominale.

In caso di dubbi, contattare il Rivenditore per un eventuale cambio con un generatore più potente.

**1) SUPERAMENTO DEI LIMITI DI UTILIZZO.** In caso di intervento dell'interruttore termico, con conseguente spegnimento del generatore, **i limiti di potenza erogabile sono stati superati.**

**NON INSISTERE NELL'UTILIZZO CON LE MEDESIME APPARECCHIATURE,** verificare la potenza delle stesse e in caso di dubbi contattare l'Assistenza Tecnica.

**Il superamento dei limiti di utilizzo per negligenza o imperizia dell'utilizzatore può causare danni irreparabili al generatore e alle sue componenti. Qualora ciò venga verificato tecnicamente dall'Assistenza, non si ritengono coperti da garanzia** (elenco indicativo e non esaustivo): regolatori di tensione AVR, schede PCB inverter, condensatori, interruttori termici, alternatori, schede elettroniche di controllo.

## CONDIZIONI DELLA GARANZIA LEGALE

**2) UTILIZZO DI CARBURANTI NON IDONEI.** Questo generatore è progettato per funzionare con carburanti per autotrazione civile (gasolio, benzina verde, miscela per motori 2 tempi con oli specifici). **In caso di utilizzo di carburanti diversi** (a titolo esemplificativo e non esaustivo: biodiesel, olio di colza, etanolo e sue miscele, miscele per motori 2 tempi con oli non specifici) **la garanzia decade. Utilizzare solo carburanti di qualità e privi di impurità** venduti da operatori commerciali autorizzati alla vendita di carburanti per autotrazione. Si consiglia, per un utilizzo ottimale e per prolungare la vita del motore, l'uso di additivi per migliorare l'efficienza, la pulizia e la durata del motore. Seguire in questo caso le indicazioni del produttore degli additivi stessi.

**3) ERRATA MANUTENZIONE.** Consultare le indicazioni circa gli interventi di manutenzione periodica contenuti in questo manuale (vedi tabella). In caso di rilevamento, da parte dell'Assistenza, di danni o malfunzionamenti derivanti da mancata o errata manutenzione periodica la garanzia legale potrebbe decadere. A titolo esemplificativo, interventi dell'Assistenza per mancati avvii del generatore, derivanti da candele sporche, carburanti deteriorati, oli bruciati o di qualità insufficiente, o simili, non verranno coperti da garanzia.

### TABELLA INTERVENTI PERIODICI DI MANUTENZIONE

INTERVENTO	CONTROLLO GIORNALIERO	OGNI 20 ORE O 1 VOLTA AL MESE	OGNI 50 ORE O 1 VOLTA AL MESE	OGNI 100 ORE 1 VOLTA OGNI 6 MESI	OGNI 300 ORE O 1 VOLTA OGNI ANNO
olio motore	controllo	cambio		cambio	
filtro aria	controllo		lavaggio		
coppa dell'olio				pulizia	
filtro olio				pulizia	
candele				pulizia	
valvole					controllo calibratura
copri cilindro					pulizia
serbatoio	lavaggio se necessario - sostituzione ogni 3 anni				

**4) UTILIZZO IMPROPRIO.** Il generatore deve essere utilizzato per la sola alimentazione di apparecchi conformi alle normative in vigore e per tempi ragionevolmente commisurati alle capacità del generatore stesso.

**5) MODIFICHE NON AUTORIZZATE.** Sono autorizzate le sole modifiche eventualmente concordate con l'Assistenza. Non sono considerate modifiche l'uso ricambi originali forniti direttamente dall'Assistenza e le operazioni di manutenzione ordinaria prescritte in questo manuale.

# CONDIZIONI DI DECADENZA DELLA GARANZIA LEGALE

## TABELLA CALCOLO POTENZA GENERATORE PRE NECESSARIA

Tipo Utenza	POTENZA RICHIESTA (W) Coefficiente di spunto	POTENZA DI ESERCIZIO DICHIARATA (W)
Compressore aria	1600	975
Smerigliatore da banco	2500	1400
Frullatore	850	400
Sega circolare	2300	1400
Asciugatrice	6750	5400
Macchina del caffè	600	600
Computer	800	800
Lavastoviglie	540	216
Lettore DVD	350	350
Trapano elettrico	900	600
Padella elettrica	1500	1500
Campo elettrico	2100	2100
Freezer	1200	192
Fornace	500	300
Garage	1420	720
Asciugacapelli	1900	1800
Boiler	4500	4500
Luce a incandescenza	60	60
Computer portatile	250	250
Forno microonde	1000	1000
Ventilatore	120	40
Stampante	600	600
Panelli riscaldanti	1300	1300
Radio	200	200
Frigorifero	1200	192
Condizionatore	1600	1010
Ricevitore satellitare	250	250
Fornello	270	270
Pompa di scarico	1300	800
Sega da tavolo	4500	1800
Televisore LCD	120	120
Lavatrice	1200	1200
Condizionatore da finestra	2200	1500

## NORME DI SICUREZZA GENERALI

**ATTENZIONE!** Prima di usare la macchina, per eseguire correttamente il trasporto, la messa in servizio, l'avviamento, l'uso, l'arresto e la manutenzione, leggete ed applicate attentamente le istruzioni di seguito riportate che fanno riferimento ai disegni ed ai dati tecnici contenuti nel foglio allegato. Prima di iniziare il lavoro prendete familiarità con i comandi e con il corretto uso della macchina assicurandovi di saper arrestarla in caso di emergenza. L'uso improprio della macchina può provocare gravi ferite o morte e danni alle cose. Pensate sempre alla Vostra e altrui sicurezza e comportatevi di conseguenza.

**ATTENZIONE!** Il generatore di corrente o gruppo elettrogeno è destinato esclusivamente per produrre energia elettrica per essere utilizzata da apparecchiature elettriche compatibili, illuminazione, utensili e motori elettrici. Ogni altro impiego, diverso da quello indicato in queste istruzioni, può recare danno alla macchina e costituire serio pericolo per le persone e le cose.

**ATTENZIONE!! I GAS DI SCARICO CONTENGONO SOSTANZE TOSSICHE MOLTO PERICOLOSE SE INALATE. NON UTILIZZARE IN NESSUN CASO IL GENERATORE IN SPAZI CHIUSI O PRIVI DI AERAZIONE.**

**1) PERICOLO DI INCENDIO ED ESPLOSIONE ATTENZIONE!** Pericolo di incendio ed esplosione, spegnete sempre il motore prima di ogni rifornimento. Il carburante e i suoi vapori sono facilmente infiammabili, fate attenzione a non versarlo su superfici calde. Operate in un luogo ben ventilato, non fumate, non avvicinate fiamme libere o oggetti incandescenti. Utilizzate occhiali di protezione e guanti antiacido. Non ingerite, non inalate i vapori emessi dal carburante e tenetelo lontano dalla portata dei bambini. Evitare il contatto con la pelle. In caso di contatto con gli occhi lavare con abbondante acqua e consultare un medico.

**ATTENZIONE!** Non utilizzate la macchina in ambienti con pericolo di esplosione e/o incendio, in locali chiusi, in presenza di liquidi, gas, polveri, vapori, acidi ed elementi infiammabili e/o esplosivi. Non utilizzate la macchina in presenza di fonti incendianti quali fiamme libere, sigarette, scintille ecc.

**2) GAS DI SCARICO: PERICOLO DI AVVELENAMENTO ATTENZIONE!** Pericolo di avvelenamento. Il motore emette un gas velenoso, inodore e incolore contenente monossido di carbonio: l'inalazione di gas di scarico provoca nausea, svenimento e morte.

**ATTENZIONE!** Non far funzionare la macchina in ambienti chiusi o poco ventilati. In caso di inalazione di gas di scarico rivolgersi subito ad un medico.

**3) SUPERFICI CALDE: PERICOLO DI USTIONI ATTENZIONE!** Pericolo di ustioni. Durante il funzionamento alcune superfici esterne della macchina possono raggiungere temperature elevate, rimanendo tali anche per alcune ore dopo l'arresto del motore. In particolare prestare attenzione all'impianto di scarico dei gas e alle parti calde del motore come la testata.

## NORME DI SICUREZZA GENERALI

**4) RISCHIO DI SCOSSA ELETTRICA O FOLGORAZIONE ATTENZIONE!** Rischio di scossa elettrica o folgorazione. L'energia elettrica è potenzialmente pericolosa e, se non opportunamente utilizzata, produce scosse elettriche o folgorazioni, provocando gravi lesioni o morte, ed incendi e guasti alle apparecchiature elettriche. Collegare la macchina ad un picchetto di terra

**ATTENZIONE!** Rischio di scossa elettrica o folgorazione. Mantenete i bambini, le persone non competenti e gli animali lontane dal generatore.

**ATTENZIONE!** Rischio di scossa elettrica o folgorazione. Collegare al generatore apparecchiature elettriche (comprese spine e cavi di prolunga) sempre efficienti. Verificare sempre che la tensione dell'apparecchiatura corrisponda a quella erogata dal generatore. Nel caso sia utilizzata una prolunga utilizzare un cavo isolato in gomma (conforme a IEC 245-4)

**ATTENZIONE!** Rischio di scossa elettrica o folgorazione. E' vietato e pericoloso collegare la macchina e fornire energia elettrica ad una rete elettrica fissa di edificio già collegata ad una linea fornitrice di energia elettrica. Solo ad un elettricista qualificato è consentito eseguire questo tipo di collegamento, in conformità alle leggi e alle norme elettriche in vigore. Un collegamento sbagliato può provocare un ritorno della corrente elettrica erogata dal generatore nella rete pubblica e provocare quindi scariche elettriche alle persone che lavorano alla rete. Questo tipo di collegamento può provocare un serio pericolo di folgorazione e morte ed inoltre provocare incendio o esplosione della macchina nonché incendio della rete fissa dell'edificio.

**ATTENZIONE!** Rischio di scossa elettrica o folgorazione. Il generatore è potenzialmente pericoloso se utilizzato in modo sbagliato. Non toccarlo con le mani bagnate, non utilizzarlo in ambienti umidi o sotto la pioggia, la neve e la nebbia.

Collegare il generatore ad un picchetto di dispersione verso terra.

**ATTENZIONE!** Rischio di scossa elettrica o folgorazione. Mantenete i cavi di prolunga, di alimentazione, e gli utilizzatori, lontano dalle parti calde della macchina, pericolo di danneggiamento.

**ATTENZIONE!** Controllate il cavo di alimentazione del vostro apparecchio utilizzatore. Il cavo di alimentazione e il cavo di prolunga (se presente) devono essere controllati periodicamente e prima di ogni uso per vedere se presentano segni di danneggiamento o di invecchiamento. Se non risultassero in buone condizioni scollegate immediatamente il cavo e non usate l'apparecchio utilizzatore ma fatelo riparare.

**ATTENZIONE!** Mantenete il cavo di alimentazione del vostro apparecchio utilizzatore in posizione sicura. Tenete il cavo di alimentazione e il cavo di prolunga (se presente) lontani dal generatore, da superfici umide, bagnate, oliate, con bordi taglienti, da fonti di calore, da combustibili e da zone di transito veicolare e pedonale.

**5) PERICOLI GENERICI ATTENZIONE!** Pericolo di soffocamento. I sacchetti di nylon presenti nell'imballaggio possono provocare soffocamento se infilati sul capo e devono essere tenuti lontani dai bambini; se non più riutilizzabili devono essere tagliati e smaltiti nei rifiuti.

## NORME DI SICUREZZA GENERALI

**ATTENZIONE!** L'uso della macchina è vietato ai bambini e alle persone non perfettamente a conoscenza delle istruzioni d'uso contenute nel presente manuale.

Leggi e regolamenti locali possono prevedere una età minima per l'uso della macchina.

**ATTENZIONE!** L'operatore è responsabile verso terzi di eventuali incidenti o danni causati dall'uso della macchina, della sicurezza a persone e cose nella zona di utilizzo dell'energia prodotta.

**ATTENZIONE!** Non distraetevi e controllate sempre quello che state facendo: usate il buon senso. Non usate mai la macchina in condizioni di stanchezza, malessere, sotto l'effetto di alcool, droghe o farmaci che riducono la vigilanza.

**ATTENZIONE!** Installate il generatore in modo da non provocare pericoli a cose persone ed animali. Posizionalo su di una superficie stabile e sicura. Collocate il generatore ad almeno due metri di distanza da eventuali strutture di edifici, attrezzature. Non installatelo vicino a prodotti infiammabili o a carburante. Installatelo in ambienti ventilati.

E' vietato posizionarlo su tetti, ponteggi, scale, piani inclinati e vicino a piscine, pareti e veicoli per almeno un raggio di 2 m. Durante il funzionamento le vibrazioni, possono causare piccoli movimenti del generatore.

**ATTENZIONE!** Durante il funzionamento il generatore non deve essere coperto.

**ATTENZIONE!** L'uso della macchina genera rumore, emette nell'ambiente gas velenosi, e alcune superfici esterne della macchina presentano temperature elevate. Operate sempre con dei dispositivi di protezione individuale a norma per evitare lesioni al corpo, agli occhi, all'udito e alle vie respiratorie. Non inalate i gas di scarico.

**6) EFFICIENZA DELLA MACCHINA. ATTENZIONE!** Il generatore se in cattivo stato può causare pericolo per persone, animali e cose o danni alla macchina stessa. Controllate sempre l'efficienza e l'integrità della macchina. Non togliete alcun componente dalla macchina se non espressamente indicato nelle presenti istruzioni e non modificate in alcun modo la configurazione originale.

Non smontate per nessun motivo la macchina. Non manomettete per nessun motivo i componenti della macchina. Verificate periodicamente il fissaggio delle viti.

**ATTENZIONE!** Assicuratevi sempre che la griglia di aspirazione del motore e dell'alternatore, il filtro dell'aria e lo scarico del motore siano liberi da corpi estranei come carta, stracci, foglie, ecc.

**ATTENZIONE!** Non fate funzionare e non lasciate la macchina esposta agli agenti atmosferici quali pioggia, neve, nebbia, raggi solari diretti, alte e basse temperature.

**ATTENZIONE!** Non tentate di riparare la macchina o di accedere a organi interni, rivolgetevi sempre presso i centri assistenza autorizzati. Interventi effettuati da personale non autorizzato fanno decadere la garanzia e potrebbero generare pericolo. Richiedete e fate installare solo ricambi originali, rivolgetevi al vostro rivenditore di fiducia. L'utilizzo di ricambi non originali fa decadere la garanzia e potrebbe generare pericolo.



## INTRODUZIONE - PARTI E COMPONENTI

- (1) **filtro aria**- elemento spugnoso removibile, lavabile che limita l'ingresso di polvere all'interno del motore
- (2) **leva aria**- regola la quantità d'aria in ingresso nel motore.
- (3) **indicatore livello carburante**- indica la quantità di carburante presente nel serbatoio.
- (4) **tappo serbatoio carburante**- accesso al serbatoio per rifornire carburante.
- (5) **interruttore**- interruttore che protegge il generatore dal cortocircuito.
- (6) **prese 220V Volt AC**- consentono il collegamento di apparecchiature elettriche che lavorano a 220Volt, 50Hz, fase singola, a corrente alternata
- (7) **messa a terra**- collegare propriamente a terra come indicato a p.11
- (8) **batteria 12V** - per accensione con chiave
- (9) **voltmetro**- consente la lettura del voltaggio in uscita.
- (10) **presa 12V DC**- consente di caricare unicamente batterie 12 Volt
- (11) **tappo serbatoio olio**- accesso al serbatoio per rifornire o verificare il livello d'olio
- (12) **asta olio**- consente di verificare la presenza di olio
- (13) **Interruttore motore**- consente la messa in moto e l'arresto del motore
- (14) **messa in moto manuale**- tirare la corda per la messa in moto
- (15) **filtro carburante**- limita l'accesso di sporcia e acqua all'interno del serbatoio carburante
- (16) **rubinetto carburante**- consente/limita l'accesso del carburante nel motore.
- (17) **candela**- consente l'accensione del motore
- (18) **Marmitta**- reduce il rumore del motore.
- (19) **Kit Ruote** - per tutti i modelli

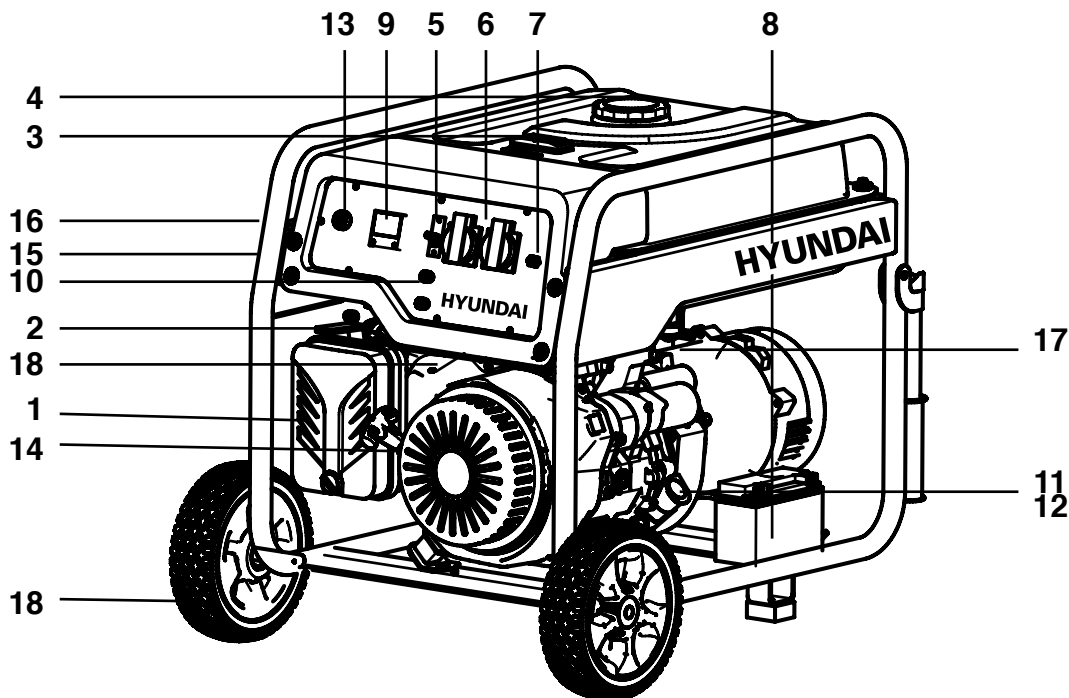

ITALIANO

## PRIMA DELL'USO



## MONTAGGIO DEL KIT RUOTE



PRIMA DELL'USO

## MONTAGGIO DEL KIT RUOTE



## 1 - RIFORNIMENTO CARBURANTE



### ATTENZIONE:

- La benzina e i suoi vapori sono estremamente infiammabili.
- Non rifornire in prossimità di oggetti infiammabili.
- Non lasciar fuoriuscire la benzina.

### IN CASO DI UTILIZZO DI CARBURANTI DIVERSI

**(BIOCARBURANTI, MISCELE BENZINA ALCOL ETILICO O ALTRO) LA GARANZIA DECADE.**

Questo generatore è progettato per funzionare con normale benzina verde per autotrazione civile.

Utilizzare solo benzine di qualità vendute da operatori commerciali autorizzati alla vendita di benzine per autotrazione. Si consiglia, per un utilizzo ottimale e per prolungare la vita del motore, l'uso di additivi per migliorare l'efficienza, la pulizia e la durata del motore. Seguire in questo caso le indicazioni del produttore degli additivi stessi.

Per aggiungere benzina:

1. Assicurarsi che il generatore sia posizionato su una superficie piana.
2. Svitare il tappo (**NOTA:** il tappo del serbatoio carburante può essere difficile da svitare).
3. Aggiungere lentamente benzina senza piombo nel serbatoio del carburante. Fare attenzione a non riempire troppo. L'indicatore di livello del carburante sulla parte superiore del serbatoio indica quanta benzina è contenuta nel serbatoio.
4. Riavvitare il tappo del serbatoio e pulire con cura eventuale benzina fuoriuscita.
5. Posizionare il rubinetto del carburante su ON (APERTO).

### IMPORTANTE:

- Non usare mai una miscela olio / benzina.
- Non usare mai benzina vecchia: potrebbe essersi deteriorata.
- Evitare di far entrare sporcizia o acqua nel serbatoio del carburante.
- La benzina può invecchiare nel serbatoio e rendere difficile avviare il generatore.
- Non conservare il generatore per lunghi periodi di tempo con carburante nel serbatoio.

## 2 - RIFORNIMENTO OLIO MOTORE

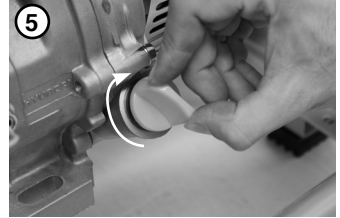
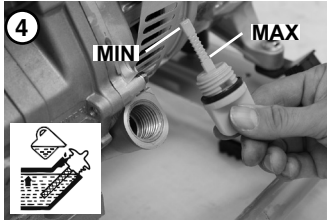
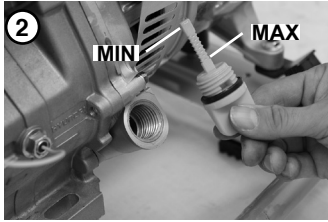

**ATTENZIONE: IL GENERATORE E' SPROVVISTO DI OLIO. SI RACCOMANDA DI RAGGIUNGERE IL LIVELLO DI OLIO RICHIESTO PRIMA DI PROCEDERE ALLA MESSA IN MOTO**

**Capienza serbatoio olio motore: 1,1 litri circa**

### **ATTENZIONE:**

- Non usare olio con additivi o per motori a due tempi
- Olio motore raccomandato: **SAE 10W-30.**
- L'uso di olio di bassa qualità potrebbe compromettere il funzionamento.

Controllate sempre il livello dell'olio motore prima dell'uso e dopo l'arresto del generatore. Prima del controllo assicuratevi che il generatore per il primo rifornimento o rabbocchi successivi sia posizionato in piano.

### **- Livello dell'olio motore**

Poiché la viscosità dipende dalle condizioni ambientali, Controllate sempre il livello dell'olio motore prima dell'uso e dopo l'arresto del generatore.

Prima del controllo assicuratevi che sia posizionato in piano.

1. Svitare il tappo dell'olio e pulite l'astina con un panno pulito
2. Reinsere l'astina nella sua sede senza avvitare
3. Nel caso in cui il livello dell'olio sia sotto il minimo segnato sull'astina, rabboccate il generatore fino al livello massimo indicato. In caso di primo rifornimento, sono necessarie le quantità sopra indicate.
4. Controllare che il livello sia corretto e a filo del filetto interno come indica icon.
5. Riavvitare il tappo del serbatoio

3 - MESSA A TERRA

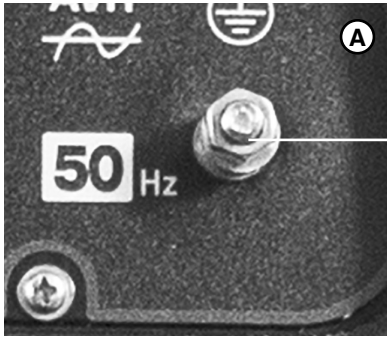

paletto e cavi non compresi

**ATTENZIONE: collegamenti elettrici sbagliati possono causare pericolo di scariche elettriche.**

Mettere a terra il generatore piantare il paletto e collegando l'apposito cavo elettrico al terminale indicato nella figura A (paletto e cavo non compresi nella confezione).

Contattare un elettricista qualificato oppure l'assistenza tecnica al 0141 1766315

# AVVIAMENTO DEL GENERATORE

## 4 - AVVIAMENTO MANUALE

Dopo aver eseguito tutte le operazioni nella sezione “PRIMA DELL’USO”  
(in particolare aprire il rubinetto carburante come indicato a p.9)  
procedere come segue per avviare il generatore manualmente.

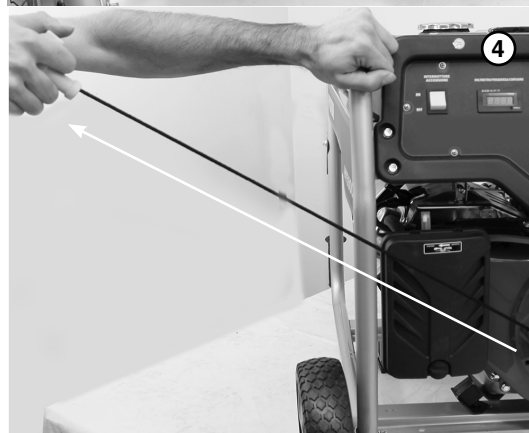
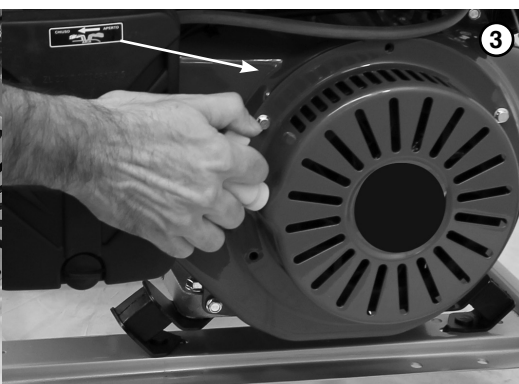
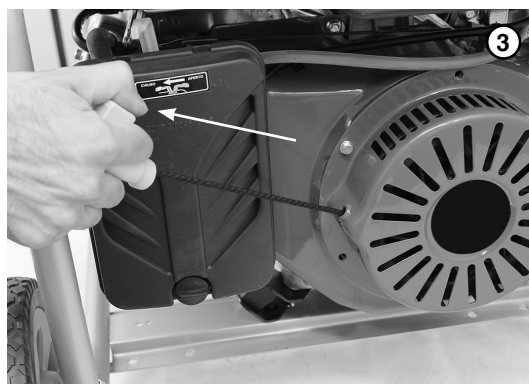

ITALIANO

## 4 - AVVIAMENTO MANUALE

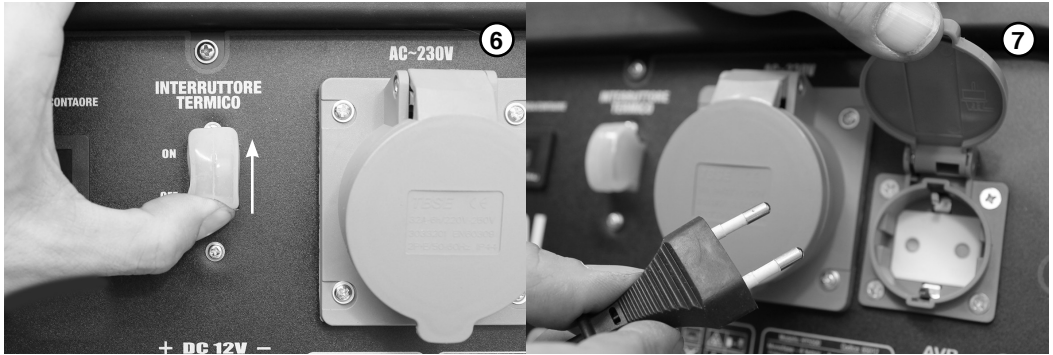

Per avviare il motore procedere nel seguente modo:

1. Preme il tasto posto sul pannello in posizione **ON**
2. Mettete la leva dell'aria in posizione **APERTO**.
3. Estrarre la manopola fino al punto in cui si avverte una forte resistenza e quindi reinserirla nella posizione iniziale.
4. Tirare decisamente la manopola dell'autoavvolgente con con forza e in modo deciso (avver- tirete una forte resistenza).

**NOTA:** La fune deve essere tirata come in figura 4 in modo parallelo al foro da cui esce e **(NON IN ALTRO MODO! ESEMPIO PERPEDICOLARMENTE )** può danneggiarsi e provocare la rottura della stessa.

**ATTENZIONE:** Durante l'avviamento manuale non lasciare bruscamente la manopola: per evitare danni all'autoavvolgente accompagnarla dolcemente nella posizione iniziale.

5. Una volta avviato il generatore e stabilizzato il funzionamento del motore, portare la leva dell'aria in posizione **CHIUSO**
6. Posizionare l'interruttore termico in posizione ON per dare tensione alle prese.
7. Inserire la spina per alimentare l'apparecchio desiderato.

A basse temperature, quando è difficile avviare il motore, prima di effettuare l'operazione rimuovere il tappo di gomma ed introdurre 2 cc c.a di olio motore.



# AVVIAMENTO DEL GENERATORE

## 5 - AVVIAMENTO ELETTRICO

Per i generatori con avviamento elettrico seguire le seguenti istruzioni e assicurarsi di avere aperto il rubinetto della benzina (vedere p. 9)

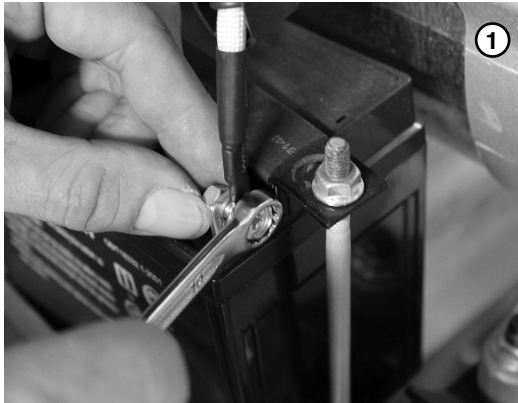

ITALIANO

# AVVIAMENTO DEL GENERATORE

## 5 - AVVIAMENTO ELETTRICO

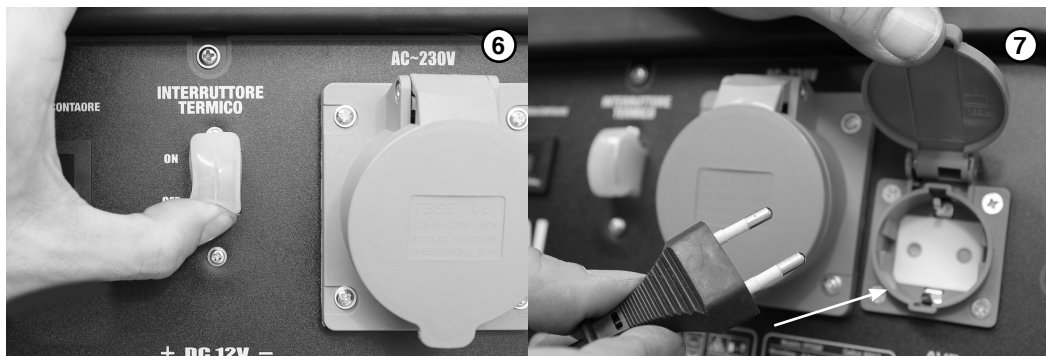

Per avviare il motore con la chiave procedere nel seguente modo:  
Individuare sul lato del generatore l'alloggiamento della batteria

1. Collegare il morsetto del polo negativo (-) **colore NERO**
2. Collegare il morsetto del polo positivo (+) **colore ROSSO**
3. Mettete la leva dell'aria in posizione **APERTO**.
4. Posizionare la chiave su **ON**
5. Ruotare la chiave su **START** per qualche secondo, il generatore dovrebbe avviarsi, in caso contrario ripetere il punto 4 e 5

**ATTENZIONE: Se il motorino di avviamento rimane inserito troppo a lungo la batteria si scarica e può verificarsi il bloccaggio del motorino stesso.**  
**Durante il funzionamento del generatore lasciare la chiave sempre in posizione ON.**

6. Una volta avviato il generatore e stabilizzato il funzionamento del motore, portare la leva dell'aria in posizione **CHIUSO**

### **ATTENZIONE:**

Lasciare in funzione il generatore per alcuni minuti prima di collegare apparecchiature elettriche. Non connettere carichi trifase o con tensione di 60Hz al generatore.

7. Posizionare l'interruttore termico in posizione ON per dare tensione alle prese.
8. Inserire la spina per alimentare l'apparecchio desiderato.

A basse temperature, quando è difficile avviare il motore, prima di effettuare l'operazione rimuovere il tappo di gomma ed introdurre 2 cc c.a di olio motore.

## 6 - PRESA 12V

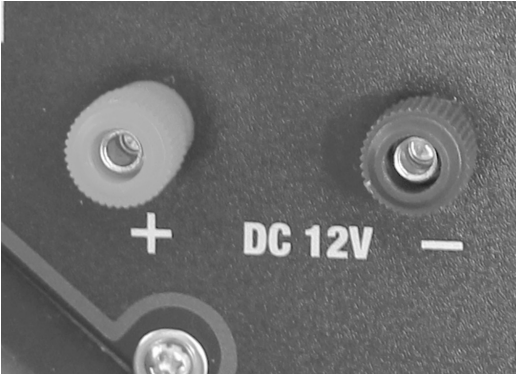

cavi non compresi

**PRESA 12 VOLT** (ove presente)

**ATTENZIONE** : La presa DC (12V) è destinata **unicamente alla ricarica di batterie 12 volt** di tipo automobilistico . Non collegare altri dispositivi a questa presa .

**ATTENZIONE** : Utilizzare il generatore **solo per ricaricare le batterie da 12 Volt**  
Non tentare mai di avviare un altro dispositivo o macchina con il generatore .

**Per collegare batterie da 12 volt alla presa DC(corrente continua):**

- 1 . Collegare l'estremità positiva del cavo di ricarica al terminale positivo della batteria e l'estremità negativa al terminale negativo .
- 2 . Collegare l'estremità positiva del cavo al ricettacolo positivo (uscita) sul generatore .
- 3 . Avviare il generatore .
- 4 . Collegare con attenzione l'estremità negativa del cavo negativo alla presa negativo sul generatore .
- 5 . Quando si scollega , scollegare sempre prima i fili dal generatore per evitare una scintilla .

**PERICOLO:** le batterie e gli accumulatori, una volta carichi, emettono gas idrogeno altamente esplosivo. Le batterie contengono anche acido , che possono causare gravi ustioni chimiche.

- Non lasciare fiamme libere o sigarette in prossimità di una batteria appena carica per alcuni minuti.
- Indossare sempre occhiali protettivi e guanti di gomma quando si carica una batteria.
- Se l'acido della batteria entra in contatto con la pelle , sciacquare con acqua .
- Se l'acido della batteria entra in contatto con gli occhi, sciacquare abbondantemente con acqua e chiamare immediatamente un medico.
- Se l'acido della batteria viene ingerito , bere grandi quantità di latte e chiamare immediatamente un medico.

## 7 - SPEGNIMENTO VERSIONE AVVIAMENTO MANUALE

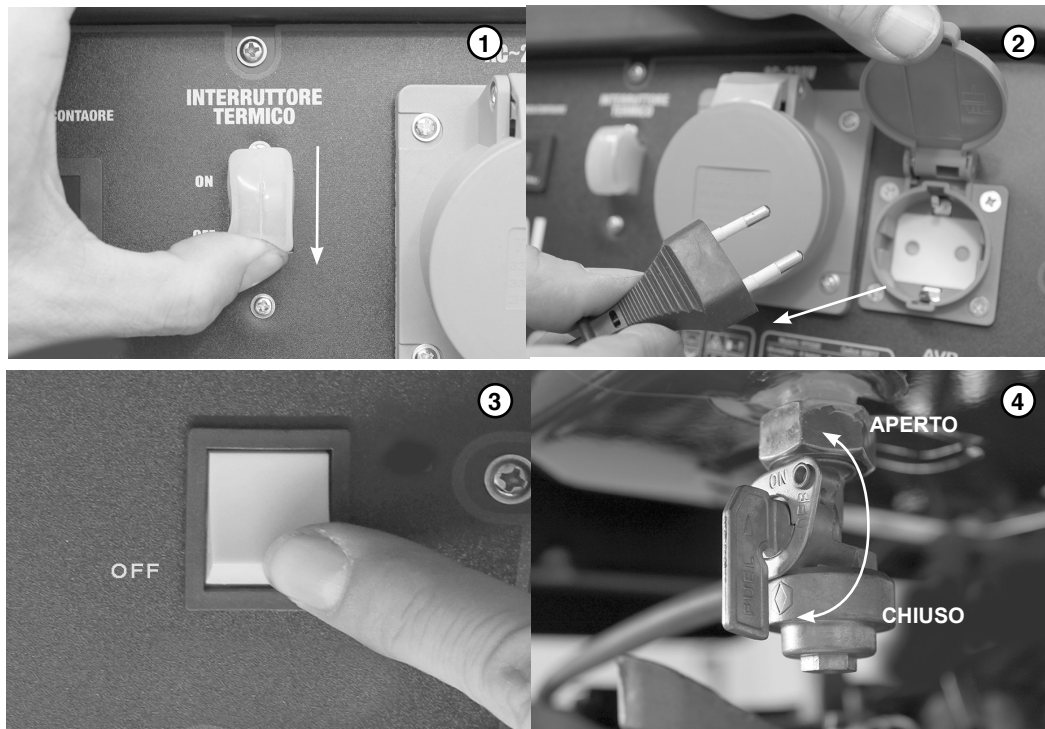

1. Spegnerne interruttore protezione indicato in figura posizionandolo su **OFF**
2. Scollegare gli apparecchi utilizzati dal generatore, fare funzionare per qualche minuto senza carico.
3. Portate in posizione **OFF** l'interruttore posto sul pannello.
4. Posizionate il rubinetto del carburante su **OFF (CHIUSO)**.

**Nota:** per arrestare il generatore in emergenza, premere l'interruttore del generatore su "OFF"

**ATTENZIONE:** Non arrestate il motore all'improvviso se ci sono apparecchi elettrici in funzione collegati al generatore poiché questo potrebbe causare un aumento anormale della temperatura, il grippaggio e la conseguente rottura del motore.

**NOTA:** Per lunghi periodi di inutilizzo si consiglia di rimuovere il carburante e l'olio motore per evitare che si creino depositi e deterioramento della benzina.

## 8 - SPEGNIMENTO VERSIONE AVVIAMENTO ELETTRICO

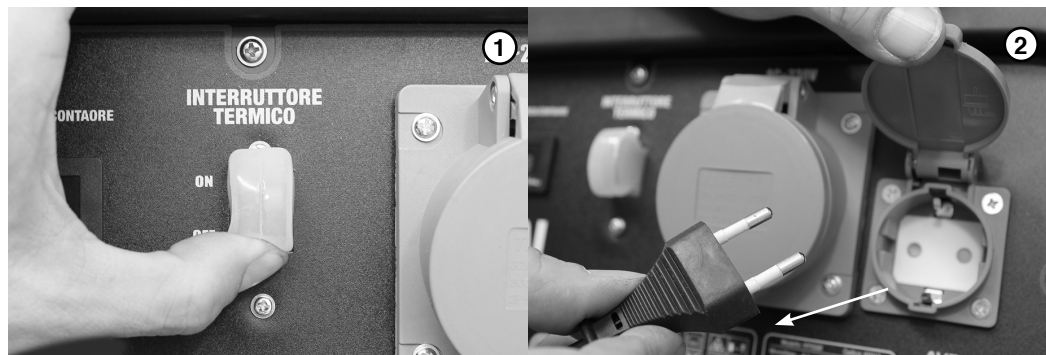

### ARRESTO DEL GENERATORE CON AVVIAMENTO ELETTRICO:

1. Spegnerne interruttore protezione indicato in figura posizionandolo su **OFF**
2. Scollegare gli apparecchi utilizzati dal generatore, fare funzionare per qualche minuto senza carico.
3. Portate in posizione **OFF** la chiave sul pannello.
4. Posizionate il rubinetto del carburante su **OFF (CHIUSO)**.

**Nota:** per arrestare il generatore in emergenza, premere l'interruttore del generatore su "OFF"

**ATTENZIONE:** Non arrestate il motore all'improvviso se ci sono apparecchi elettrici in funzione collegati al generatore poiché questo potrebbe causare un aumento anormale della temperatura, il grippaggio e la conseguente rottura del motore.

## SCHEDA ATS FUNZIONAMENTO

I generatori della serie "DYNAMIC" cod. 65014-65016 sono dotati di centralina ATS integrata in modo che possano avviarsi autonomamente in caso di caduta della tensione.

### COLLEGAMENTO

Per utilizzare nel modo corretto la funzione di avviamento automatico è necessario fare predisporre da un elettricista qualificato l'impianto della propria abitazione.

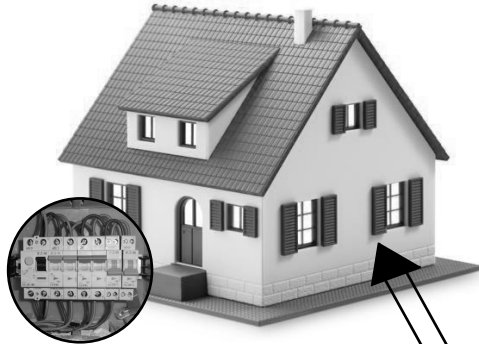

Abitazione con  
quadro elettrico

PRIMA

La corrente erogata  
in modo regolare



Erogazione dal contatore

Il generatore va  
collegato in serie

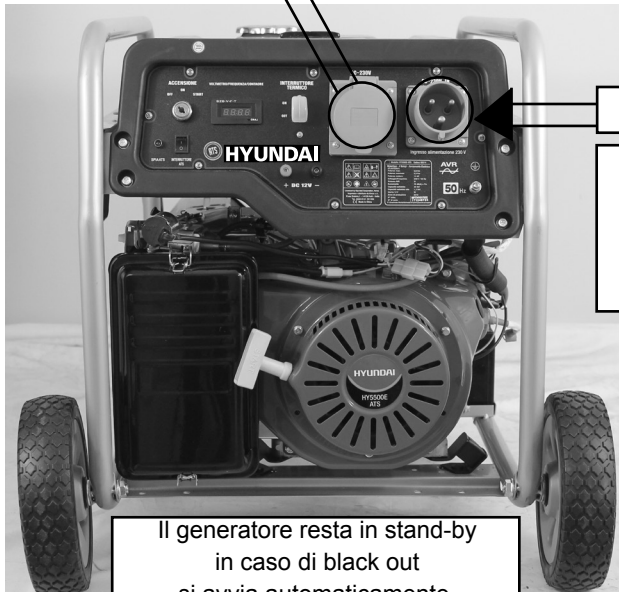

DOPO

Il generatore viene  
collegato al con-  
tatore per rilevare  
la presenze della  
tensione.

Il generatore resta in stand-by  
in caso di black out  
si avvia automaticamente.

ITALIANO

## SCHEDA ATS FUNZIONAMENTO

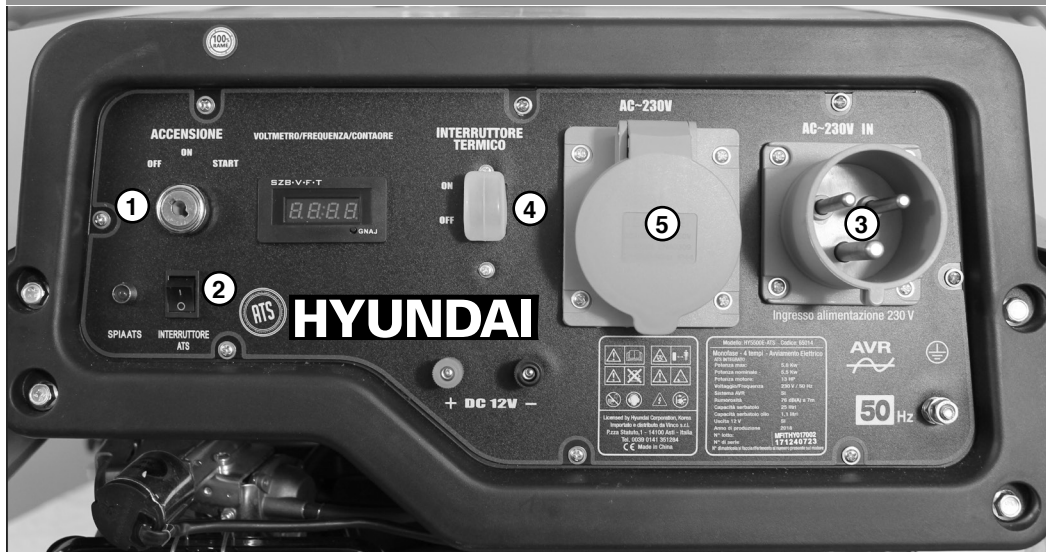

- 1 - Posizionare la chiave sul pannello in "ON" e lasciarlo in questa posizione.
- 2 - Permettere il tasto INTERRUPTORE ATS su "I"
- 3 - Collegare la presa "AC-230V IN" al contatore
- 4 - Posizionare l'interruttore termico in posizione "ON"
- 5 - Collegare la presa di Uscita "AC-230V" al quadro elettrico della abitazione.

**ATTENZIONE ! TUTTI I COLLEGAMENTI NECESSARI PER IL CORRETTO FUNZIONAMENTO DEL DISPOSITIVO ATS INTEGRATO DEVONO ESSERE EFFETTUATI SOLO DA ELETTRICISTI SPECIALIZZATI.**

Per ulteriori informazioni riguardo l'installazione può essere contattato il centro assistenza allo 0141 1766315

**NOTA:** Per essere attiva la funzione di avviamento automatico il chiavino di accensione (1) deve essere in posizione di ON e il Tasto (2) in posizione "I"

**NOTA:** Quando il generatore è correttamente installato e collegato con il chiavino in "ON" la batteria viene ricaricata per garantire la partenza del generatore.

## 8 - SOSTITUZIONE OLIO MOTORE

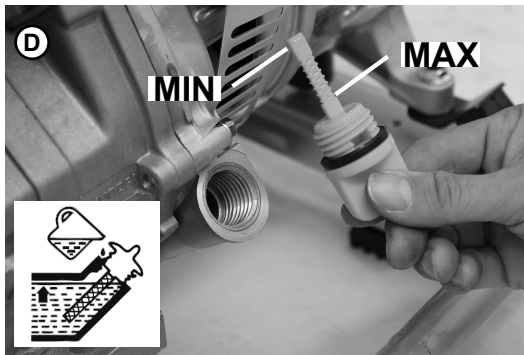
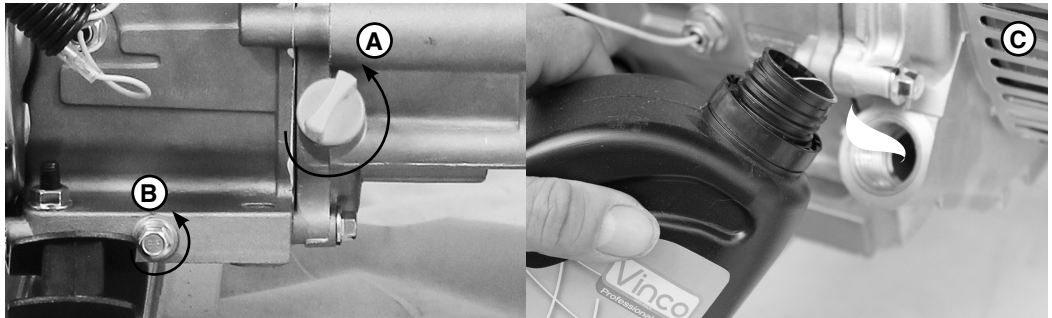

Mettere il generatore su di una superficie piana ed orizzontale.

Togliere l'olio quando è ancora tiepido, per assicurare un completo e rapido svuotamento.

- Togliere il tappo dell'olio "A"
- Svitare la vite di drenaggio "B", mettere un recipiente sotto al motore in corrispondenza del tappo scarico olio, lasciare colare tutto l'olio.
- Riavvitare la vite di drenaggio "B" e serrarla bene
- Riempire la coppa con olio sae 10w40 utilizzando l'apertura "C"
- Utilizzando l'asta del tappo "D" controllare che il livello sia massimo (a filo del filetto di chiusura). in caso contrario il generatore non si avvia a causa della protezione da grippaggio

### ATTENZIONE!

- Ogni operazione indicata di seguito deve essere effettuata con il motore spento
- L'interruttore di accensione motore in posizione "OFF"
- Fare riferimento alla scheda di sicurezza dell'olio motore.
- Smaltire l'olio secondo le norme vigenti.



## 9 - SOSTITUZIONE/PULIZIA FILTRO ARIA

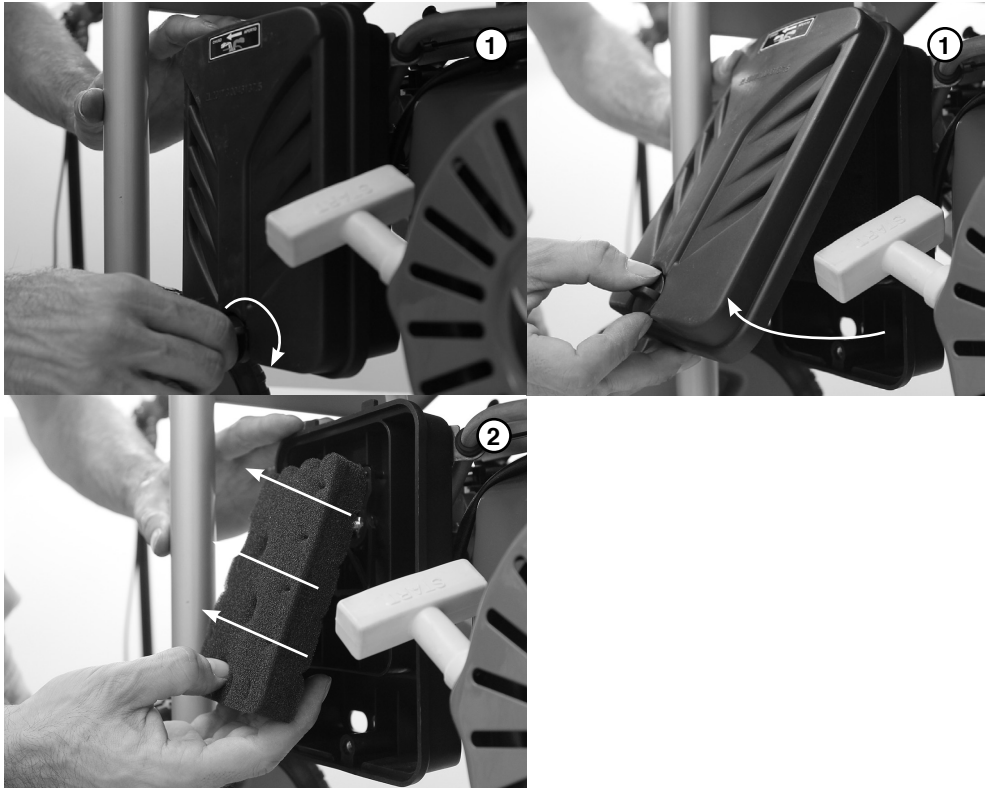

Un filtro dell'aria sporco limiterà il flusso di aria al carburatore.  
Per evitare malfunzionamenti del carburante, controllare il filtro dell'aria regolarmente.  
Controllare più frequentemente se il generatore lavora in aree molto polverose.

### AVVERTENZE

Pulire solo con acqua e sapone o con solventi non infiammabili.

**NON pulire il filtro dell'aria usando benzina o solventi infiammabili,**  
può causare incendi o esplosioni.

### NOTA

Non fare mai funzionare il generatore senza il filtro dell'aria.

In caso contrario il motore avrà un'usura molto rapida e potrebbe incorrere in gravi danni.

1 Togliere la vite e rimuovere il copri-filtro. Controllare che il filtro sia pulito.

2 Se il filtro dell'aria è sporco, pulirlo: lavare l'elemento filtrante in una soluzione di acqua calda e sapone, poi risciacquare accuratamente, in alternativa lavarlo con solvente non infiammabile o ad alto punto di infiammabilità;

Bagnatela con qualche goccia di olio motore e poi strizzare energicamente.

## 10 - SOSTITUZIONE/PULIZIA CANDELA



### MANUTENZIONE CANDELA

- Si raccomanda l'utilizzo di candele: F7RTC o equivalenti

1 Rimuovere il cappuccio della candela

2 Rimuovere la candela dall'apposita chiave.

3 Ispezionare la candela e se è danneggiata sostituirla con una nuova.

4 Misurare la distanza tra gli elettrodi della candela con uno spessimetro.

-Correggere la distanza deve essere 0,70 - 0,80 mm

5 Controllare l'integrità della rondella di tenuta della candela.

6 Avvitare la candela, serrare con l'apposita chiave fino a comprimere la guarnizione

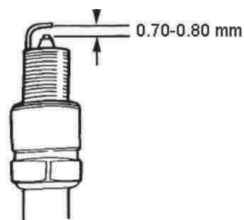

### NOTA

Utilizzare candele con un grado termico adeguato.

## 10 - SOSTITUZIONE/PULIZIA COPPA CARBURANTE

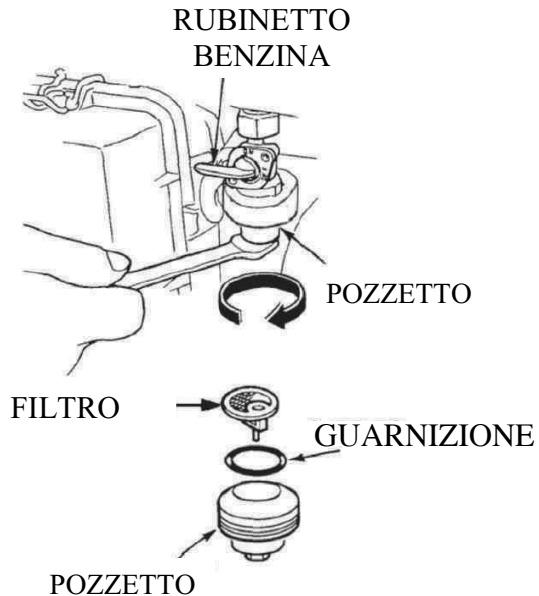
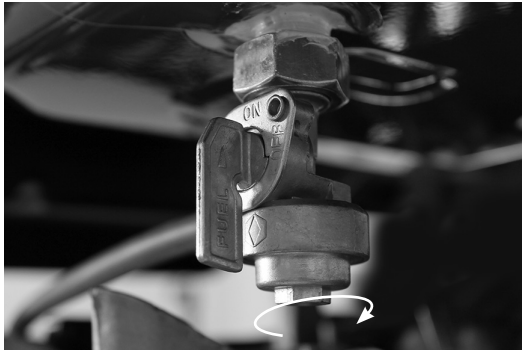

### PULIZIA COPPA SEDIMENTI BENZINA

1 Ruotare il rubinetto benzina in posizione "OFF" (chiuso)

- Rimuovere il pozzetto del filtro e la guarnizione di tenuta svitando in direzione della freccia.

- Lavare il pozzetto, la guarnizione ed il filtro con un solvente non infiammabile o ad alto punto di infiammabilità

2 Riposizionare la guarnizione, il filtro e serrare saldamente il pozzetto.

3 Ruotare il rubinetto benzina in posizione "on" e controllare che non ci siano perdite.

### 11 - RIMESSAGGIO PER LUNGI PERIODI

#### ATTENZIONE

Attendere che il generatore sia freddo prima di immagazzinarlo.

Non toccare parti calde del motore o dello scarico, possono causare bruciature o incendi.

Se il generatore viene immagazzinato per un lungo periodo, assicurarsi che l'area non sia troppo umida o polverosa.

- Svuotare il serbatoio della benzina.
- Pullire il filtro benzina e la guarnizione e il pozzetto del filtro dai sedimenti.
- Rimuovere la benzina del carburatore allentando il bullone di scarico, poi rimontarlo e serrare il bullone.



#### ATTENZIONE

Rimuovere la benzina del serbatoio con il motore spento e in una zona ben areata.

Non fumare e non avvicinare fiamme o scintille al generatore durante le operazioni di rimessaggio.

La benzina è altamente infiammabile ed esplosiva in determinate condizioni.

- Togliere l'asta dell'olio e svitare il tappo di drenaggio, quindi togliere tutto l'olio dal motore. Poi avvitare il tappo di drenaggio e riempire il motore con olio nuovo fino al livello massimo.
- Togliere la candela e versare un cucchiario di olio del cilindro.
- Tirare la maniglia dell'avviamento a strappo per far eseguire qualche rotazione al motore e distribuire l'olio all'interno del cilindro, infine rimontare la candela.
- Tirare lentamente la maniglia dell'avviamento fino a sentire resistenza e lasciare le valvole di aspirazione e scarico in posizione chiusa.
- Posizionare il generatore in una area pulita.

# RISOLUZIONE PROBLEMI

## IL MOTORE NON SI AVVIA:

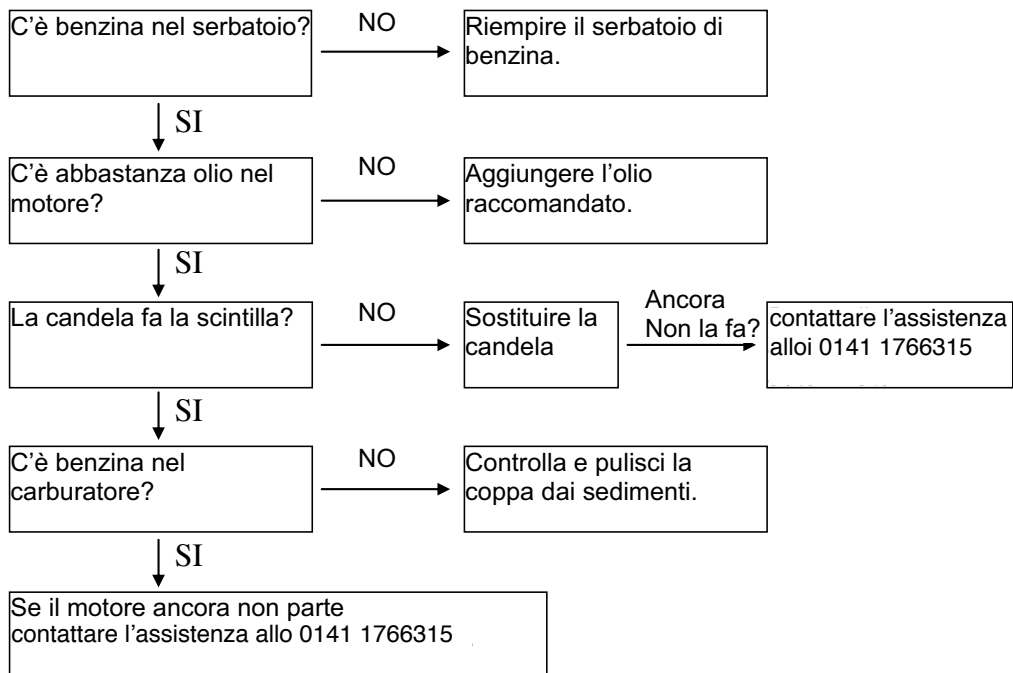

## NON ARRIVA TENSIONE ALLA PRESA:

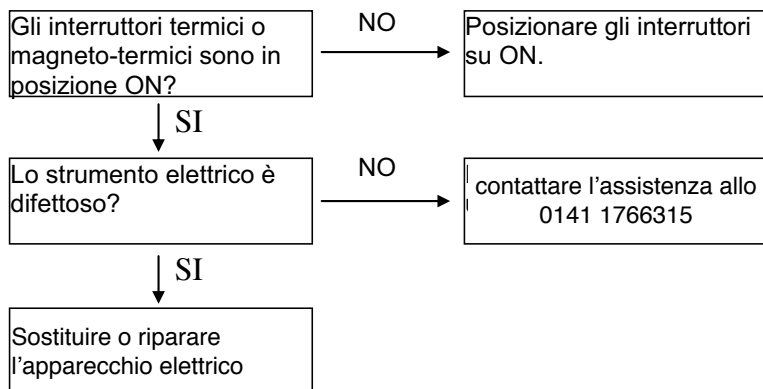

## CONDIZIONI DI GARANZIA E ASSISTENZA TECNICA

Fatte salve le “condizioni di decadenza della garanzia legale” riportate in questo libretto, il Rivenditore Hyundai Power Products applicherà le condizioni previste dalla normativa in vigore. Vinco Srl, in qualità di Licenziatario per l'Italia dei prodotti Hyundai Power Products, applica una garanzia commerciale a supporto dell'attività del Rivenditore. Il Rivenditore Autorizzato e il Consumatore finale cliente di Rivenditore Autorizzato possono rivolgersi quindi direttamente al Centro di Assistenza Tecnica Vinco Srl per:

- **Informazioni tecniche su uso e manutenzione.**

- **Interventi relativi all'assistenza tecnica del prodotto**, quali riparazione o sostituzione del prodotto, qualora il cliente sia in possesso di documento di acquisto precedente i 24 mesi dalla data della presentazione della problematica. Il servizio è disponibile a pagamento anche per i prodotti fuori garanzia e comprende ritiro e riconsegna presso l'indirizzo del richiedente. L'Assistenza Tecnica Vinco Srl può demandare a terze parti lo svolgimento di operazioni di riparazione autorizzate.

- **Servizio di ritiro a domicilio.** Per alcune categorie di prodotto è prevista, quando indicato sulla confezione del prodotto, il servizio di ritiro a domicilio del Cliente, riparazione e riconsegna a titolo gratuito, per tutta la durata della garanzia legale. Il ritiro a domicilio viene accordato a insindacabile giudizio del servizio di Assistenza Tecnica Vinco Srl (fermi restando tutti gli altri obblighi di garanzia legale).

- **Invio a titolo gratuito di parti o ricambi per prodotti in Garanzia legale.**

Tale invio viene deciso a insindacabile giudizio del servizio di Assistenza Tecnica Vinco Srl qualora riguardi la sostituzione di parti secondarie o con funzione estetica. Tutti i ricambi che riguardano la manutenzione ordinaria (elenco indicativo non esaustivo: candele, filtri, oli) sono sempre a pagamento.

### **Assistenza Tecnica Vinco Srl – Hyundai Power Products (Rivenditori Autorizzati e loro Clienti Finali)**

E' possibile contattare l'Assistenza nei seguenti modi.

- **Compilando l'apposito Form sul sito [www.hyundaipowerproducts.it](http://www.hyundaipowerproducts.it)** alla sezione “Assistenza”.

Attenzione, per il ritiro a domicilio è necessario munirsi di codice di autorizzazione fornito contattando il Centro di Assistenza stesso, raggiungibile nei modi che seguono.

- **Call Center Tecnico.** Attivo tutti i giorni lavorativi negli orari 10-12/15-17:  
0141 176.63.15

## CONDIZIONI DI GARANZIA E ASSISTENZA TECNICA

- **E-mail.** Per l'attivazione dei servizi di Assistenza o per conoscere lo stato di una riparazione: [assistenza@vincoasti.it](mailto:assistenza@vincoasti.it)  
per la richiesta di ricambi: [ricambi@vincoasti.it](mailto:ricambi@vincoasti.it)
- **Fax.** Nel caso non fosse disponibile l'utilizzo di una casella e-mail è possibile inviare la propria richiesta di assistenza al numero:  
0141 35.12.85

Assistenza Tecnica Vinco Hyundai Power Products, Viale Giordana 7, 10024 Moncalieri

**Attenzione: il servizio di Assistenza Tecnica non è aperto al pubblico. Contattare il numero telefonico 0141 176.63.15 per qualsiasi necessità.**

Attenzione: Vinco Srl si riserva, senza alcun preavviso, di variare i contenuti di tale servizio post vendita, fermi restando gli obblighi di legge. I servizi descritti saranno prestati soltanto sui prodotti commercializzati sul territorio italiano da Vinco Srl. Il servizio di ritiro a domicilio è applicabile alle sole categorie di prodotto individuate da Vinco Srl, che sono modificabili anch'esse nel tempo e senza alcun preavviso.

Non sono coperte dalla garanzia tutte le parti che dovessero risultare difettose a cause di negligenza o trascuratezza nell'uso (mancata osservanza delle istruzioni per il funzionamento dell'apparecchio), errata installazione o manutenzione, manutenzione operata da personale non autorizzato, danni da trasporto, ovvero di circostanze che, comunque, non possono farsi risalire a difetti di fabbricazione dell'apparecchio.

Sono esclusi dalle prestazioni in garanzia gli interventi inerenti l'installazione e l'allacciamento agli impianti di alimentazione nonché le manutenzioni citate nel libretto di istruzioni. Non sono inoltre coperti da garanzia le avarie causate da urti, manomissioni o installazioni improprie. La Garanzia è valida solo se l'apparecchiatura è venduta ed installata sul territorio italiano (compresi la Repubblica di San Marino e la Città del Vaticano). La richiesta di intervento per riparazioni in garanzia verrà evasa con prontezza dagli organi competenti, compatibilmente con le esigenze di carattere organizzativo. Il produttore non potrà comunque rispondere di disagi dipendenti da eventuali ritardi nell'esecuzione dell'intervento. Il consumatore finale dovrà presentare l'apparecchio da riparare in garanzia presso il punto vendita, unitamente al documento fiscale. Il produttore declina inoltre ogni responsabilità per eventuali danni che possano, direttamente o indirettamente, derivare a persone, cose ed animali domestici in conseguenza della mancata osservanza di tutte le prescrizioni indicate nell'apposito Libretto Istruzioni e concernenti specialmente le avvertenze in tema di installazione, uso e manutenzione dell'apparecchio. Qualora l'apparecchio venisse riparato presso uno dei Centri Assistenza Autorizzati indicati dal produttore, i rischi di trasporto relativi saranno a carico dell'utente nel caso di invio diretto ed a carico del Servizio nel caso di ritiro presso l'utente.

# SCHEMA ELETTRICO

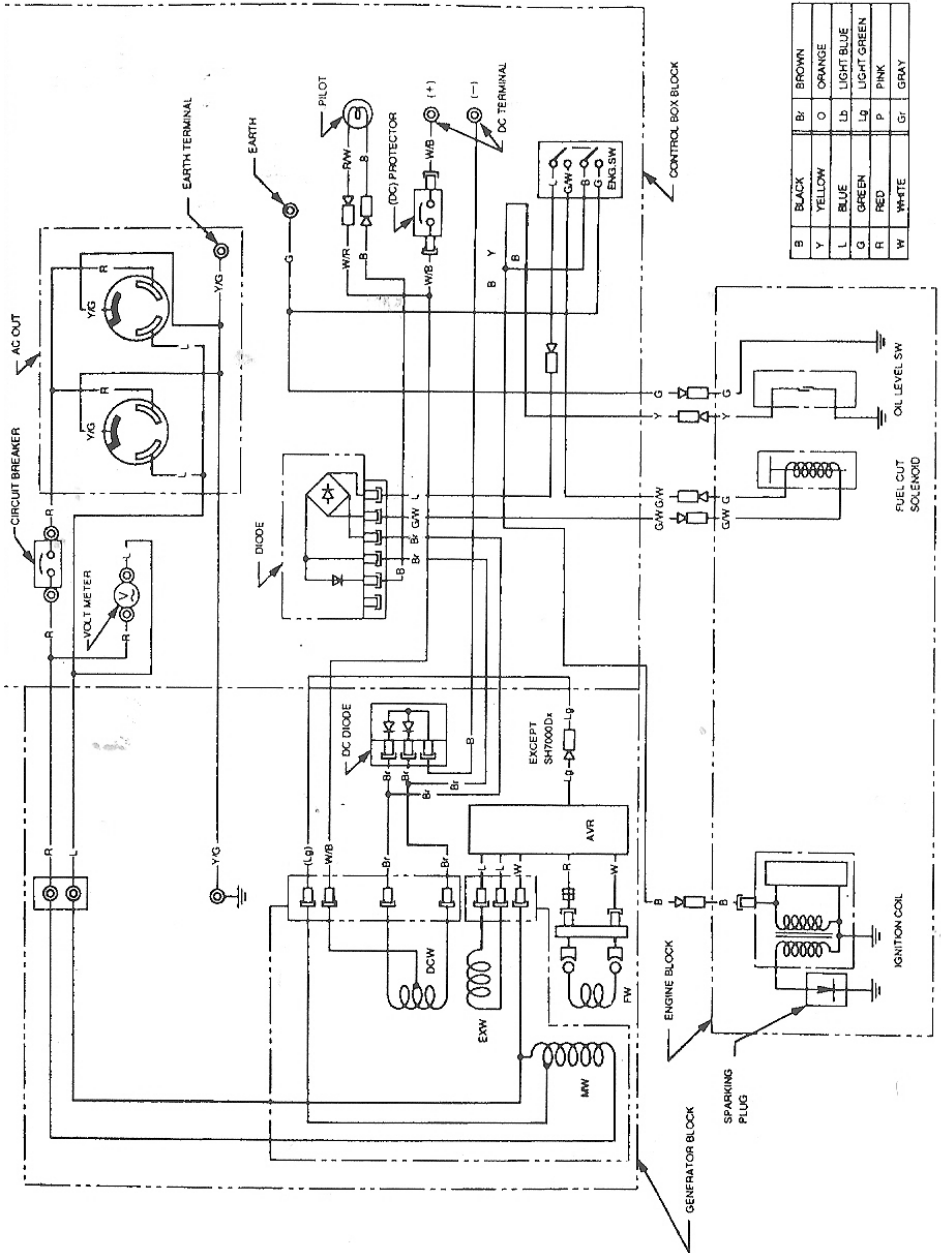

B	BLACK	Br	BROWN
Y	YELLOW	O	ORANGE
L	BLUE	Lb	LIGHT BLUE
G	GREEN	Lg	LIGHT GREEN
R	RED	P	PINK
W	WHITE	Gt	GRAY



# CERTIFICATO DI GARANZIA

**Vinco s.r.l. - P.zza Statuto,1 - 14100 Asti - Italy**

Modello: \_\_\_\_\_ Codice: \_\_\_\_\_

Data di acquisto \_\_\_\_\_

## **QUESTO CERTIFICATO NON DEVE ESSERE SPEDITO MA CONSERVATO UNITAMENTE ALL'IMBALLO ORIGINALE**

La garanzia ha validità soltanto se corredata da **RICEVUTA FISCALE**,  
Vi consigliamo quindi di allegarla al presente certificato di garanzia.

La garanzia ha valore per un periodo di 2 anni dalla data di acquisto (un anno in caso di beni strumentali) e viene comprovata da un documento valido agli effetti fiscali, rilasciato dal venditore autorizzato, riportante la ragione sociale dello stesso e la data in cui è stata effettuata la vendita. Affinché la garanzia sia operativa, è necessario che il certificato di garanzia sia conservato unitamente ad uno dei documenti validi agli effetti fiscali riportante gli estremi identificativi del prodotto, e che entrambi siano esibiti in caso di intervento da parte di personale tecnico dei Centri Assistenza Autorizzati.

Questo certificato di garanzia si riferisce alle condizioni di Garanzia Convenzionali del Produttore nei confronti del Consumatore e non pregiudica i diritti della Garanzia Europea (previsti dalla Digs 206/2005 Codice del Consumo).

Per fruire del servizio di assistenza tecnica in garanzia, il consumatore può:

1. recarsi presso il punto vendita senza alcuna incombenza ulteriore; 2. richiedere il servizio aggiuntivo di assistenza con ritiro a domicilio. Il servizio è aggiuntivo e non sostitutivo rispetto a quello di cui al punto 1 e si applica solo alle tipologie di prodotti previste da Vinco. Invitiamo a contattare Vinco allo scopo di verificare se il prodotto possa usufruire di questo servizio.

All'interno del periodo di garanzia, Vinco S.r.l. si impegna a sostituire o riparare gratuitamente le parti componenti l'apparecchio che risultino difettose all'origine per vizi di fabbricazione, senza alcuna spesa per il consumatore.

Non sono coperte dalla garanzia tutte le parti che dovessero risultare difettose a cause di negligenza o trascuratezza nell'uso (mancata osservanza delle istruzioni per il funzionamento dell'apparecchio), errata installazione o manutenzione, manutenzione operata da personale non autorizzato, danni da trasporto, ovvero di circostanze che, comunque, non possono farsi risalire a difetti di fabbricazione dell'apparecchio. Sono esclusi dalle prestazioni in garanzia gli interventi inerenti l'installazione e l'allacciamento agli impianti di alimentazione nonché le manutenzioni citate nel libretto di istruzioni.

Non sono inoltre coperti da garanzia le avarie causate da urti, manomissioni o installazioni improprie.

Questo certificato di garanzia è valido solo se l'apparecchiatura è venduta ed installata sul territorio italiano (compresi la Repubblica di San Marino e la Città del Vaticano). La richiesta di intervento per riparazioni in garanzia verrà evasa con prontezza dagli organi competenti, compatibilmente con le esigenze di carattere organizzativo. Il produttore non potrà comunque rispondere di disagi dipendenti da eventuali ritardi nell'esecuzione dell'intervento. Il consumatore finale dovrà presentare l'apparecchio da riparare in garanzia presso il punto vendita, unitamente al documento fiscale di acquisto ed al certificato di garanzia. Il produttore declina inoltre ogni responsabilità per eventuali danni che possano, direttamente o indirettamente, derivare a persone, cose ed animali domestici in conseguenza della mancata osservanza di tutte le prescrizioni indicate nell'apposito Libretto Istruzioni e concernenti specialmente le avvertenze in tema di installazione, uso e manutenzione dell'apparecchio. Qualora l'apparecchio venisse riparato presso uno dei Centri Assistenza Autorizzati indicati dal produttore, i rischi di trasporto relativi saranno a carico dell'utente nel caso di invio diretto ed a carico del Servizio nel caso di ritiro presso l'utente.

## DICHIARAZIONE DI CONFORMITÀ CE (UE) / DECLARATION OF CONFORMITY EC (EU)



Mandatario dal Fabbricante, inteso di seguito come *Fabbricante*: Vinco S.r.l., Piazza Statuto 1 – 14100 Asti  
La presente dichiarazione di conformità è rilasciata sotto la responsabilità esclusiva del Fabbricante  
Fascicolo tecnico costituito e detenuto da Daniele Nossa, c/o Vinco S.r.l., Piazza Statuto 1 – 14100 Asti

DENOMINAZIONE, FUNZIONE E TIPO: GENERATORE DI CORRENTE	
CODICE: 65010P	LOTTO: rif. apposita etichetta apposta su ogni unità
MODELLO: PT2500	NUMERO DI SERIE: univoco per ogni unità, rif. bordo macchina

L'oggetto della presente dichiarazione è conforme a tutte le seguenti normative di armonizzazione pertinenti dell'Unione Europea, nel momento della messa sul mercato:

<ul style="list-style-type: none"><li>- Dir. 2014/30/UE del 26/02/2014 (EMC), concernente l'armonizzazione delle legislazioni degli Stati membri relative alla compatibilità elettromagnetica;</li><li>- Dir. 2006/42/CE del 17/05/2006 (DM), relativa alle macchine e che modifica la direttiva 95/16/CE;</li><li>- Reg. 1907/2006/CE del 18/12/2006 (REACH), concernente la registrazione, la valutazione, l'autorizzazione e la restrizione delle sostanze chimiche, che modifica la direttiva 1999/45/CE e che abroga il regolamento CEE n. 793/93 del Consiglio e il regolamento (CE) n. 1488/94 della Commissione, nonché la direttiva 76/769/CEE del Consiglio e le direttive della Commissione 91/155/CEE, 93/67/CEE, 93/105/CE e 2000/21/CE;</li><li>- Reg. 2016/1628/UE del 14/09/2016 (EURO V), relativo alle prescrizioni in materia di limiti di emissione di inquinanti gassosi e particolato inquinante e di omologazione per i motori a combustione interna destinati alle macchine mobili non stradali, e che modifica i regolamenti (UE) n. 1024/2012 e (UE) n. 167/2013 e modifica e abroga la direttiva 97/68/CE;</li></ul>	Norme armonizzate utilizzate: - EN ISO 8528-13:2016
---	--

La presente dichiarazione di conformità è inoltre conforme ai requisiti della Dir. 2005/88/CE del 14/12/2005 (OND), che modifica la direttiva 2000/14/CE sul ravvicinamento delle legislazioni degli Stati membri concernenti l'emissione acustica ambientale delle macchine ed attrezzature destinate a funzionare all'aperto:

Procedura di valutazione della conformità seguita: conforme a Direttiva 2000/14/CE Organismo notificato che l'ha effettuata (nome ed indirizzo): TÜV SÜD Industrie Service GmbH, Westendstraße 199 – 80686 München, Germany Ispezioni periodiche a cura di: medesimo Organismo notificato Apparecchiatura (non) soggetta a limiti di emissione acustica. Livello di potenza sonora misurato sull'apparecchiatura $L_{PA}$ : 86 dB(A) Livello di potenza sonora garantita per l'apparecchiatura $L_{WA}$ : 95 dB(A) Potenza netta installata: 2,2 kW
---

Asti, 04/06/2019

Daniele Nossa  
Ufficio Tecnico Vinco s.r.l.

In nome e per conto del legale Rappresentante Lidio Conti

## DICHIARAZIONE DI CONFORMITÀ CE (UE) / DECLARATION OF CONFORMITY EC (EU)



Mandatario dal Fabbricante, inteso di seguito come *Fabbricante*: Vinco S.r.l., Piazza Statuto 1 – 14100 Asti  
La presente dichiarazione di conformità è rilasciata sotto la responsabilità esclusiva del Fabbricante  
Fascicolo tecnico costituito e detenuto da Daniele Nossa, c/o Vinco S.r.l., Piazza Statuto 1 – 14100 Asti

DENOMINAZIONE, FUNZIONE E TIPO: GENERATORE DI CORRENTE	
CODICE: 65011P	LOTTO: rif. apposita etichetta apposta su ogni unità
MODELLO: PT3000	NUMERO DI SERIE: univoco per ogni unità, rif. bordo macchina

L'oggetto della presente dichiarazione è conforme a tutte le seguenti normative di armonizzazione pertinenti dell'Unione Europea, nel momento della messa sul mercato:

<ul style="list-style-type: none"><li>- Dir. 2014/30/UE del 26/02/2014 (EMC), concernente l'armonizzazione delle legislazioni degli Stati membri relative alla compatibilità elettromagnetica;</li><li>- Dir. 2006/42/CE del 17/05/2006 (DM), relativa alle macchine e che modifica la direttiva 95/16/CE;</li><li>- Reg. 1907/2006/CE del 18/12/2006 (REACH), concernente la registrazione, la valutazione, l'autorizzazione e la restrizione delle sostanze chimiche, che modifica la direttiva 1999/45/CE e che abroga il regolamento CEE n. 793/93 del Consiglio e il regolamento (CE) n. 1488/94 della Commissione, nonché la direttiva 76/769/CEE del Consiglio e le direttive della Commissione 91/155/CEE, 93/67/CEE, 93/105/CE e 2000/21/CE;</li><li>- Reg. 2016/1628/UE del 14/09/2016 (EURO V), relativo alle prescrizioni in materia di limiti di emissione di inquinanti gassosi e particolato inquinante e di omologazione per i motori a combustione interna destinati alle macchine mobili non stradali, e che modifica i regolamenti (UE) n. 1024/2012 e (UE) n. 167/2013 e modifica e abroga la direttiva 97/68/CE;</li></ul>	Norme armonizzate utilizzate: - EN ISO 8528-13:2016
---	--

La presente dichiarazione di conformità è inoltre conforme ai requisiti della Dir. 2005/88/CE del 14/12/2005 (OND), che modifica la direttiva 2000/14/CE sul ravvicinamento delle legislazioni degli Stati membri concernenti l'emissione acustica ambientale delle macchine ed attrezzature destinate a funzionare all'aperto:

Procedura di valutazione della conformità seguita: conforme a Direttiva 2000/14/CE Organismo notificato che l'ha effettuata (nome ed indirizzo): TÜV SÜD Industrie Service GmbH, Westendstraße 199 – 80686 München, Germany Ispezioni periodiche a cura di: medesimo Organismo notificato Apparecchiatura (non) soggetta a limiti di emissione acustica. Livello di potenza sonora misurato sull'apparecchiatura $L_{PA}$ : 87 dB(A) Livello di potenza sonora garantita per l'apparecchiatura $L_{WA}$ : 96 dB(A) Potenza netta installata: 3,0 kW
---

Asti, 04/06/2019

Daniele Nossa  
Ufficio Tecnico Vinco s.r.l.

In nome e per conto del legale Rappresentante Lidio Conti

## DICHIARAZIONE DI CONFORMITÀ CE (UE) / DECLARATION OF CONFORMITY EC (EU)



Mandatario dal Fabbricante, inteso di seguito come *Fabbricante*: Vinco S.r.l., Piazza Statuto 1 – 14100 Asti  
La presente dichiarazione di conformità è rilasciata sotto la responsabilità esclusiva del Fabbricante  
Fascicolo tecnico costituito e detenuto da Daniele Nossa, c/o Vinco S.r.l., Piazza Statuto 1 – 14100 Asti

DENOMINAZIONE, FUNZIONE E TIPO: GENERATORE DI CORRENTE	
CODICE: 65012P – 65013P – 65014P	LOTTO: rif. apposta etichetta apposta su ogni unità
MODELLO: PT6500	NUMERO DI SERIE: univoco per ogni unità, rif. bordo macchina

L'oggetto della presente dichiarazione è conforme a tutte le seguenti normative di armonizzazione pertinenti dell'Unione Europea, nel momento della messa sul mercato:

<ul style="list-style-type: none"><li>- Dir. 2014/30/UE del 26/02/2014 (EMC), concernente l'armonizzazione delle legislazioni degli Stati membri relative alla compatibilità elettromagnetica;</li><li>- Dir. 2006/42/CE del 17/05/2006 (DM), relativa alle macchine e che modifica la direttiva 95/16/CE;</li><li>- Reg. 1907/2006/CE del 18/12/2006 (REACH), concernente la registrazione, la valutazione, l'autorizzazione e la restrizione delle sostanze chimiche, che modifica la direttiva 1999/45/CE e che abroga il regolamento CEE n. 793/93 del Consiglio e il regolamento (CE) n. 1488/94 della Commissione, nonché la direttiva 76/769/CEE del Consiglio e le direttive della Commissione 91/155/CEE, 93/67/CEE, 93/105/CE e 2000/21/CE;</li><li>- Reg. 2016/1628/UE del 14/09/2016 (EURO V), relativo alle prescrizioni in materia di limiti di emissione di inquinanti gassosi e particolato inquinante e di omologazione per i motori a combustione interna destinati alle macchine mobili non stradali, e che modifica i regolamenti (UE) n. 1024/2012 e (UE) n. 167/2013 e modifica e abroga la direttiva 97/68/CE;</li></ul>	Norme armonizzate utilizzate: - EN ISO 8528-13:2016
---	--

La presente dichiarazione di conformità è inoltre conforme ai requisiti della Dir. 2005/88/CE del 14/12/2005 (OND), che modifica la direttiva 2000/14/CE sul ravvicinamento delle legislazioni degli Stati membri concernenti l'emissione acustica ambientale delle macchine ed attrezzature destinate a funzionare all'aperto:

Procedura di valutazione della conformità seguita: conforme a Direttiva 2000/14/CE Organismo notificato che l'ha effettuata (nome ed indirizzo): TÜV SÜD Industrie Service GmbH, Westendstraße 199 – 80686 München, Germany Ispezioni periodiche a cura di: medesimo Organismo notificato Apparecchiatura (non) soggetta a limiti di emissione acustica. Livello di potenza sonora misurato sull'apparecchiatura $L_{PA}$ : 88 dB(A) Livello di potenza sonora garantita per l'apparecchiatura $L_{WA}$ : 97 dB(A) Potenza netta installata: 5,5 kW
---

Asti, 04/06/2019

Daniele Nossa  
Ufficio Tecnico Vinco s.r.l.

In nome e per conto del legale Rappresentante Lidio Conti

## DICHIARAZIONE DI CONFORMITÀ CE (UE) / DECLARATION OF CONFORMITY EC (EU)



Mandatario dal Fabbricante, inteso di seguito come *Fabbricante*: Vinco S.r.l., Piazza Statuto 1 – 14100 Asti  
La presente dichiarazione di conformità è rilasciata sotto la responsabilità esclusiva del Fabbricante  
Fascicolo tecnico costituito e detenuto da Daniele Nossa, c/o Vinco S.r.l., Piazza Statuto 1 – 14100 Asti

DENOMINAZIONE, FUNZIONE E TIPO: GENERATORE DI CORRENTE	
CODICE: 65016P	LOTTO: rif. apposita etichetta apposta su ogni unità
MODELLO: PT3900	NUMERO DI SERIE: univoco per ogni unità, rif. bordo macchina

L'oggetto della presente dichiarazione è conforme a tutte le seguenti normative di armonizzazione pertinenti dell'Unione Europea, nel momento della messa sul mercato:

<ul style="list-style-type: none"><li>- Dir. 2014/30/UE del 26/02/2014 (EMC), concernente l'armonizzazione delle legislazioni degli Stati membri relative alla compatibilità elettromagnetica;</li><li>- Dir. 2006/42/CE del 17/05/2006 (DM), relativa alle macchine e che modifica la direttiva 95/16/CE;</li><li>- Reg. 1907/2006/CE del 18/12/2006 (REACH), concernente la registrazione, la valutazione, l'autorizzazione e la restrizione delle sostanze chimiche, che modifica la direttiva 1999/45/CE e che abroga il regolamento CEE n. 793/93 del Consiglio e il regolamento (CE) n. 1488/94 della Commissione, nonché la direttiva 76/769/CEE del Consiglio e le direttive della Commissione 91/155/CEE, 93/67/CEE, 93/105/CE e 2000/21/CE;</li><li>- Reg. 2016/1628/UE del 14/09/2016 (EURO V), relativo alle prescrizioni in materia di limiti di emissione di inquinanti gassosi e particolato inquinante e di omologazione per i motori a combustione interna destinati alle macchine mobili non stradali, e che modifica i regolamenti (UE) n. 1024/2012 e (UE) n. 167/2013 e modifica e abroga la direttiva 97/68/CE;</li></ul>	Norme armonizzate utilizzate: - EN ISO 8528-13:2016
---	--

La presente dichiarazione di conformità è inoltre conforme ai requisiti della Dir. 2005/88/CE del 14/12/2005 (OND), che modifica la direttiva 2000/14/CE sul ravvicinamento delle legislazioni degli Stati membri concernenti l'emissione acustica ambientale delle macchine ed attrezzature destinate a funzionare all'aperto:

<p>Procedura di valutazione della conformità seguita: conforme a Direttiva 2000/14/CE Organismo notificato che l'ha effettuata (nome ed indirizzo): TÜV SÜD Industrie Service GmbH, Westendstraße 199 – 80686 München, Germany Ispezioni periodiche a cura di: medesimo Organismo notificato Apparecchiatura (non) soggetta a limiti di emissione acustica. Livello di potenza sonora misurato sull'apparecchiatura <math>L_{PA}</math>: 87 dB(A) Livello di potenza sonora garantita per l'apparecchiatura <math>L_{WA}</math>: 96 dB(A) Potenza netta installata: 3,0 kW</p>
--

Asti, 04/06/2019

Daniele Nossa  
Ufficio Tecnico Vinco s.r.l.

In nome e per conto del legale Rappresentante Lidio Conti

## DICHIARAZIONE DI CONFORMITÀ CE (UE) / DECLARATION OF CONFORMITY EC (EU)



Mandatario dal Fabbricante, inteso di seguito come *Fabbricante*: Vinco S.r.l., Piazza Statuto 1 – 14100 Asti  
La presente dichiarazione di conformità è rilasciata sotto la responsabilità esclusiva del Fabbricante  
Fascicolo tecnico costituito e detenuto da Daniele Nossa, c/o Vinco S.r.l., Piazza Statuto 1 – 14100 Asti

DENOMINAZIONE, FUNZIONE E TIPO: GENERATORE DI CORRENTE	
CODICE: 65017P – 65018P	LOTTO: rif. apposita etichetta apposta su ogni unità
MODELLO: PT8500	NUMERO DI SERIE: univoco per ogni unità, rif. bordo macchina

L'oggetto della presente dichiarazione è conforme a tutte le seguenti normative di armonizzazione pertinenti dell'Unione Europea, nel momento della messa sul mercato:

<ul style="list-style-type: none"><li>- Dir. 2014/30/UE del 26/02/2014 (EMC), concernente l'armonizzazione delle legislazioni degli Stati membri relative alla compatibilità elettromagnetica;</li><li>- Dir. 2006/42/CE del 17/05/2006 (DM), relativa alle macchine e che modifica la direttiva 95/16/CE;</li><li>- Reg. 1907/2006/CE del 18/12/2006 (REACH), concernente la registrazione, la valutazione, l'autorizzazione e la restrizione delle sostanze chimiche, che modifica la direttiva 1999/45/CE e che abroga il regolamento CEE n. 793/93 del Consiglio e il regolamento (CE) n. 1488/94 della Commissione, nonché la direttiva 76/769/CEE del Consiglio e le direttive della Commissione 91/155/CEE, 93/67/CEE, 93/105/CE e 2000/21/CE;</li><li>- Reg. 2016/1628/UE del 14/09/2016 (EURO V), relativo alle prescrizioni in materia di limiti di emissione di inquinanti gassosi e particolato inquinante e di omologazione per i motori a combustione interna destinati alle macchine mobili non stradali, e che modifica i regolamenti (UE) n. 1024/2012 e (UE) n. 167/2013 e modifica e abroga la direttiva 97/68/CE;</li></ul>	Norme armonizzate utilizzate: - EN ISO 8528-13:2016
---	--

La presente dichiarazione di conformità è inoltre conforme ai requisiti della Dir. 2005/88/CE del 14/12/2005 (OND), che modifica la direttiva 2000/14/CE sul ravvicinamento delle legislazioni degli Stati membri concernenti l'emissione acustica ambientale delle macchine ed attrezzature destinate a funzionare all'aperto:

Procedura di valutazione della conformità seguita: conforme a Direttiva 2000/14/CE Organismo notificato che l'ha effettuata (nome ed indirizzo): TÜV SÜD Industrie Service GmbH, Westendstraße 199 – 80686 München, Germany Ispezioni periodiche a cura di: medesimo Organismo notificato Apparecchiatura (non) soggetta a limiti di emissione acustica. Livello di potenza sonora misurato sull'apparecchiatura $L_{PA}$ : 88 dB(A) Livello di potenza sonora garantita per l'apparecchiatura $L_{WA}$ : 97 dB(A) Potenza netta installata: 7,5 kW
---

Asti, 04/06/2019

Daniele Nossa  
Ufficio Tecnico Vinco s.r.l.

In nome e per conto del legale Rappresentante Lidio Conti



## SCHEMA TECNICA

CODICE	65010P	65011P	65015P
Potenza max:	monofase 2,8 Kw	monofase 3,5 Kw	monofase 4,0 Kw
Potenza nom:	monofase 2,5 Kw	monofase 3,0 Kw	monofase 3,8 Kw
Modalità avviamento:	Manuale	Manuale	Manuale
Prese:	2x16A	2x16A	2x16A
Tensione/Frequenza:	230V / 50Hz	230V / 50Hz	230V / 50Hz
Capacità carburate:	12 L	12 L	12 L
Presca 12V:	si	si	si
Rumorosità Lpa / Lwa:	86 / 95 dB(A)	87 / 96 dB(A)	87 / 96 dB(A)
Modello motore:	PT212 (7,5 HP)	PT212 (7,5 HP)	PT212 (7,5 HP)
Cilindrata:	212 cc	212 cc	212 cc
Modello alternatore:	85MM	110MM	120MM
Dimensioni prodotto:	602X457X447 mm	602X457X447 mm	602X457X447 mm
Peso netto/lordo:	37 / 39 kg	40 / 42 kg	43 / 45 kg

Telaio rinforzato con tubi da 32 mm • Ruote da 7" • Avvolgimento in rame 100% • Motori classe EURO 5

CODICE	65012P	65013P	65017P
Potenza max:	monofase 5,8 Kw	monofase 5,8 Kw	monofase 8,0 Kw
Potenza nom:	monofase 5,5 Kw	monofase 5,5 Kw	monofase 7,5 Kw
Modalità avviamento:	Manuale	Elettrico	Elettrico
Prese:	1x16A - 1x32A	1x16A - 1x32A	1x16A - 1x32A
Tensione/Frequenza:	230V / 50Hz	230V / 50Hz	230V / 50Hz
Capacità carburate:	22 L	22 L	22 L
Presca 12V:	si	si	si
Rumorosità Lpa / Lwa:	88 / 97 dB(A)	88 / 97 dB(A)	88 / 97 dB(A)
Modello motore:	PT390 (13HP)	PT390 (13HP)	PT440 (16HP)
Cilindrata:	389 cc	389 cc	439 cc
Modello alternatore:	140MM	140MM	165MM
Dimensioni prodotto:	697X527X537 mm	697X527X537 mm	697X527X537 mm
Peso netto/lordo:	76 / 78 kg	82,5 / 84,5 kg	86 / 88 kg

Telaio rinforzato con tubi da 32 mm • Ruote da 9" • Avvolgimento in rame 100% • Motori classe EURO 5

**ITALIANO**



## SCHEMA TECNICA

CODICE	65016P - ATS	65014P - ATS	65018 - FULLPOWER
Potenza max:	monofase 4,0 Kw	monofase 5,8 Kw	mono/trifase 7,5/8,5 Kw
Potenza nom:	monofase 3,8 Kw	monofase 5,5 Kw	mono/trifase 7,0/8,0 Kw
ATS integrato	SI	SI	NO
Modalità avviamento:	Elettrico	Elettrico	Elettrico
Prese:	2x16A	1x16A - 1x32A	1x16A 400V - 1x32A 230V
Tensione/Frequenza:	230V / 50Hz	230V / 50Hz	400-230V / 50Hz
Capacità carburante:	12 L	12 L	22 L
Presa 12V:	si	si	si
Rumorosità Lpa / Lwa:	87 / 96 dB(A)	88 / 97 dB(A)	88 / 97 dB(A)
Modello motore:	PT212 (7,5HP)	PT390 (13HP)	PT440 (16HP)
Cilindrata:	212 cc	389 cc	439 cc
Modello alternatore:	120MM	140MM	165MM
Dimensioni prodotto:	602X457X447 mm	697X527X537 mm	697X527X537 mm
Peso netto/lordo:	47,5 / 49,5 kg	82,5 / 84,5 kg	86 / 88 kg
<ul style="list-style-type: none"> <li>• Telaio rinforzato con tubi da 32 mm</li> <li>• Ruote da 7"</li> <li>• Avvolgimento in rame 100%</li> <li>• Motori classe EURO 5</li> </ul>		<ul style="list-style-type: none"> <li>• Telaio rinforzato con tubi da 32 mm</li> <li>• Ruote da 9"</li> <li>• Avvolgimento in rame 100%</li> <li>• Motori classe EURO 5</li> </ul>	

**ENGLISH**

## CONTENTS

1.SAFETY INFORMATION .....	2
2.CONTROL FUNCTION .....	4
3.PRE-OPERATION CHECK .....	5
4.OPERATION .....	6
5.PERIODIC MAINTENANCE .....	9
6.TROUBLE SHOOTING .....	12
7.STORAGE .....	14
8.SPECIFICATIONS .....	15
9.WIRING DIAGRAM .....	17

## **! WARNING**

---

PLEASE READ AND UNDERSTAND THIS MANUAL COMPLETELY BEFORE OPERATING THE MATCHINE.

---

### **1. SAFETY INFORMATION**

#### **1) EXHAUST FUMES ARE POISONOUS**

- Never operate the engine in a closed area or it may cause unconsciousness and death within a short time. Operate the engine in a well ventilated area.

#### **2) FUEL IS HIGHLY FLAMMABLE AND POISONOUS**

- Always turn off the engine when refueling
- Never refuel while smoking or in the vicinity of an open flame.
- Take care not to spill any fuel on the engine or muffler when refueling.
- If you swallow any fuel, inhale fuel vapor, or allow any to get in your eyes, see your doctor immediately. If any fuel spills on your skin or clothing, immediately wash with soap and water and change your clothes.
- When operating or transporting the machine, be sure it is kept upright. If it tilts, fuel may leak from the carburetor or fuel tank.

#### **3) ENGINE AND MUFFLER MAY BE HOT**

- Place the machine in a place where pedestrians or children are not likely to touch the machine.
- Avoid placing any flammable materials near the exhaust outlet during operation.
- Keep the machine at least 1 m ( 3 ft ) from buildings or other equipment, or the engine may overheat.
- Avoid operating the engine with a dust cover.

#### **4) ELECTRIC SHOCK PREVENTION**

- Never operate the engine in rain or snow.
- Never touch the machine with wet hands or electrical shock will occur.
- Be sure to ground (earth) the generator.

#### **NOTE:**

---

Use ground (earth) lead of sufficient current capacity.

Ground (earth) Lead

Diameter: 0.12mm (0.005 in)/ampere

EX: 10 Ampere –1.2mm (0.055 in)

---

#### **5) CONNECTION NOTES**

- Avoid connecting the generator to commercial power outlet.

- Avoid connecting the generator in parallel with any other generator.

## 6) BATTERY

- No smoking while handling the battery.
- The battery emits flammable hydrogen gas, which can explode if exposed to electric arcing or open flame.
- Keep the area well-ventilated and keep open flames/sparks away when handling the battery

## 2. CONTROL FUNCTION

### 1) OIL WARNING SYSTEM

When the oil level falls below the lower level, the engine stops automatically.

Unless you refill with oil, the engine will not start again.

### 2) ENGINE SWITCH

The engine switch controls the ignition system.

- ① "ON"(run)

Ignition circuit is switched on.

The engine can be started.

- ② "OFF"(stop)

Ignition circuit is switched off.

The engine will not run.

- ③ "START"

Starting circuit is switched on.

The starter motor starts.

 GG3000F

 GG3000FE, GG3000E, GG4500E, GG5000E

### 3) AC SWITCH (N.F.B.)

The AC switch turns off automatically when the load exceeds the generator rated output.

**CAUTION:** \_\_\_\_\_

Reduce the load to within specified generator rated output if the AC switch (N.F.B.) turn off.

\_\_\_\_\_

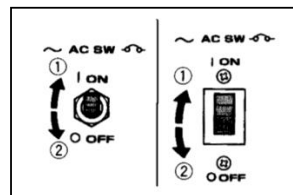
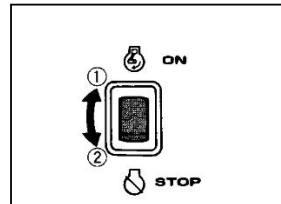
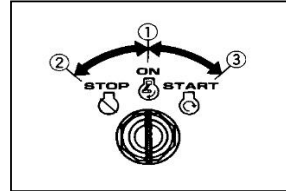
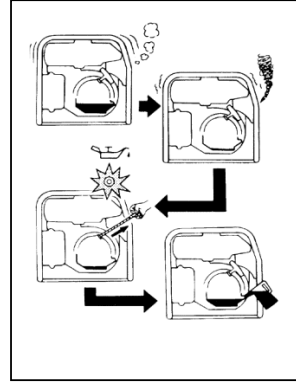

### 3. PRE-OPERATION CHECK

**NOTE:**

Pre-operation checks should be made each time the generator is used.

**1) CHECK ENGINE FUEL**

- Check fuel level at fuel level gauge.
- If fuel level is low, refill with unleaded automotive gasoline.
- Be sure to use the fuel filter screen on the fuel filter neck.
- Recommended fuel: Unleaded gasoline.
- Fuel tank capacity:

Model	Full
GG3000F, GG3000FE,	12 liters
GG2500C, GG3000C	3,6 liters
GG4500FE, GG7000FE, GG9000FE	22 liters

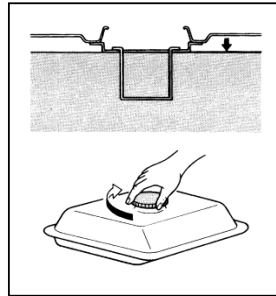
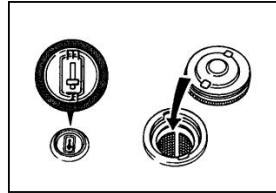

**WARNING:**

- Do not refill tank while engine is running or hot.
- Close fuel cock before refueling with fuel.
- Be careful not to admit dust, dirt, water or other foreign objects into fuel.
- Wipe off spilled fuel thoroughly before starting engine.
- Keep open flames away.
- "F" Full, "E" Empty.

**2) CHECK ENGINE OIL**

Before checking or refilling oil, be sure the generator is put on a stable and level surface with engine stopped.

- Remove oil filler cap and check the engine oil level.
- If oil level is below the lower level line, refill with suitable oil to upper level line. Do not screw in the oil filler cap when checking oil level.
- Change oil if contaminated.
- Oil capacity

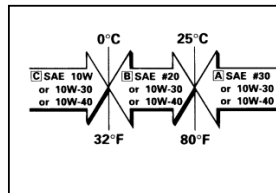
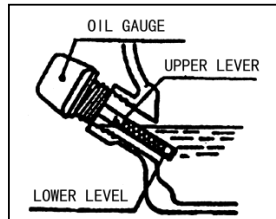

### 3) GROUND (Earth)

Make sure to ground (earth) the generator.

## 4. OPERATION

### NOTE:

The generator has been shipped without engine oil. Fill with oil or it will not start.

### 1) STARTING THE ENGINE

### NOTE:

- Before starting the engine, do not connect the electric apparatus.
- Turn the AC switch (N.F.B.) to "OFF".

1. Turn the fuel cock lever to "ON".
2. Turn the engine switch to "ON"
3. Turn the choke lever to the " |  | " position. Not necessary if the engine is warm.
4. Pull the starter handle slowly until resistance is felt. This is the "Compression" point. Return the handle to its original position and pull swiftly. Do not fully pull out the rope. After starting, allow the starter handle to return to its original position while still holding the handle.
5. Warm up the engine.
6. Turn the choke lever back to the operating position.
7. Warm up the engine without a load for a few minutes.

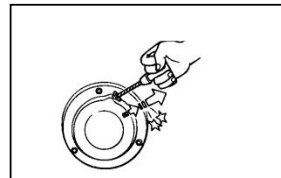
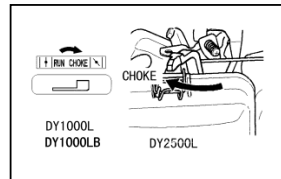
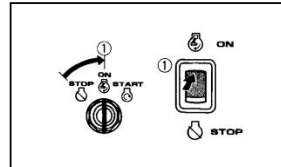
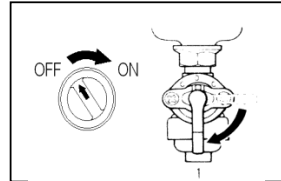

### 3) STOPPING THE ENGINE

1. Turn off the power switch of the electric apparatus or unplug the cord from receptacle of the generator. Turn the AC switch to "OFF".
2. Turn the engine switch to "OFF".
3. Turn the fuel cock lever to "OFF".

### 4) BATTERY

(for electric starting system)

#### 1. REPLENISHING THE BATTERY FLUID

- Check the fluid level. The level should be between the upper and lower level marks.
- Add only distilled water if necessary.

#### 2. BATTERY STORE

Remove the battery and charge it. Store it in a dry place and recharge it once a month. Do not store the battery in an excessively warm or cold place.

#### 3. RECOMMENDED BATTERY

- Recommended battery: 12V/26A • h

#### NOTE:

- Clamp the red wire to the positive (+) terminal and the black wire to the negative (-) terminal of the battery. Do not reverse these positions.
- Be sure the battery is installed on the battery mount tray securely

#### NOTE:

In order to increase the longevity of your generator it is advantageous to maintain a minimum load of approximately one third the rated output.

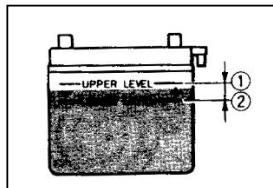
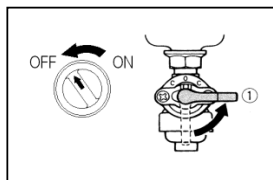
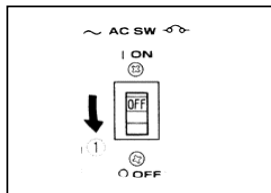



## 5.PERIODIC MAINTENANCE

### 1) MAINTENANCE CHART

Regular maintenance is most important for the best performance and safe operation.

Item	Remarks	Pre-operation check (daily)	Initial 1 months or 20 Hr	Every 3 months or 50Hr	Every 6 months or 100Hr	Every 12 months or 300Hr
Spark Plug	Check condition adjust gap and clean. Replace if necessary.			●		
Engine Oil	Check oil level	●				
	Replace		●		●	
Air Filter	Clean. Replace if necessary.			●		
Fuel Filter	Clean fuel cock filter. Replace if necessary				●	
Valve Clearance	Check and adjust when engine is cold.					●
Fuel Line	Check fuel hose for crack or damage. Replace if necessary.	●				
Exhaust System	Check for leakage. Retighten or replace gasket if necessary	●				
	Check muffler screen. Clean / replace if necessary.				●	
Carburetor	Check choke operation	●				
Cooling system	Check fan damage.					●
Starting system	Check recoil starter operation.	●				
Decarbon i-zation	More frequently if necessary.					●
Fittings / Fasteners	Check all fittings and fasteners correct if necessary.				●	

## 2) ENGINE OIL REPLACEMENT

1. Place the machine on a level surface and warm up the engine for several minutes. Then stop the engine.
  2. Remove the oil filler cap
  3. Place an oil pan under the engine. Remove the oil drain plug so that the oil can be completely drained.
  4. Check the oil drain plug, gasket, oil filler cap and O-ring. If damaged replace.
  5. Reinstall the oil drain plug.
  6. Add engine oil to the upper level.
- Recommended engine oil:  
API Service "SE" or "SF", if not available, "SD". (see page 6)

### CAUTION:

Be sure no foreign material enters the crankcase.

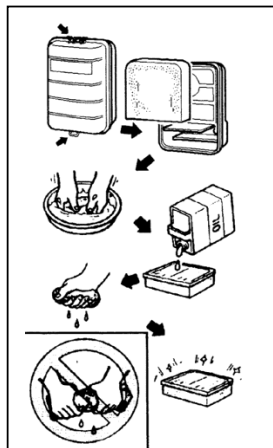
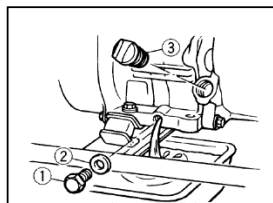

## 3) AIR FILTER

Maintaining an air cleaner in proper condition is very important. Dirt induced through improperly installed, improperly serviced, or inadequate elements damages and wears out engines. Keep the element always clean.

1. Take out the air cleaner, clean it well in kerosene and dry it.
2. After wetting the element by clean engine oil, squeeze it tight by hand.
3. Lastly, put the element in the case and install it securely.

### CAUTION:

The engine should never run without the element; excessive piston and/or cylinder wear may result.

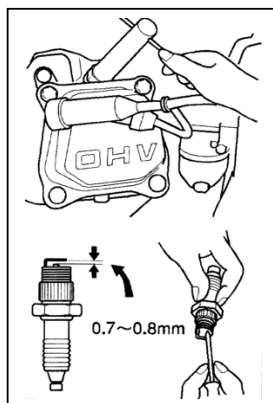

## 4) CLEANING AND ADJUSTING SPARK PLUG

Standard electrode color: Tan Color  
Standard Spark Plug: BPR4ES (NGK)  
Spark Plug Gap: 0.7-0.8 mm (0.028-0.031 in)

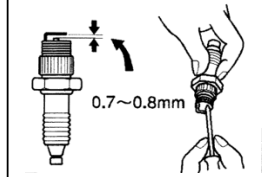

## 5) FUEL COCK

1. Stop the engine.
2. Turn the fuel cock lever to "OFF".
3. Clean with solvent.
4. Wipe off.
5. Check the gasket. Replace it if damaged.

### ! WARNING

BE sure the fuel cock cup is tightened securely.

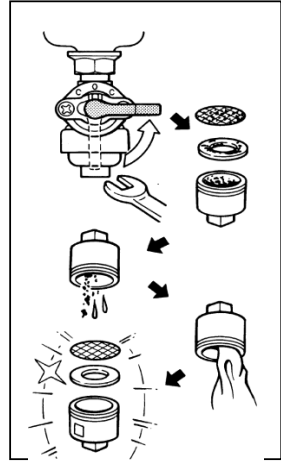

## 6) FUEL TANK FILTER

- ① Clean with solvent.
- ② Wipe off.
- ③ Fuel tank filter.

### ! WARNING

Be sure the tank cap is tightened securely.

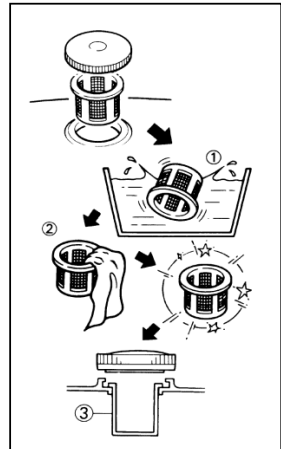

## 7) MUFFLER SCREEN

### ! WARNING

- The engine and muffler will be very hot after the engine has been run.
- Avoid touching the engine and muffler while they are still hot with any part of your body or clothing during inspection or repair.

1. Remove the muffler protector and muffler screen.
2. Clean the carbon deposits out of the muffler screen using a wire brush.
3. Check the muffler screen. Replace it if damaged.
4. Install the muffler screen and muffler protector.

- ① Muffler protector
- ② Muffler screen

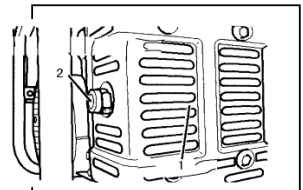

## 6. TROUBLE SHOOTING

### ENGINE TROUBLE SHOOTING

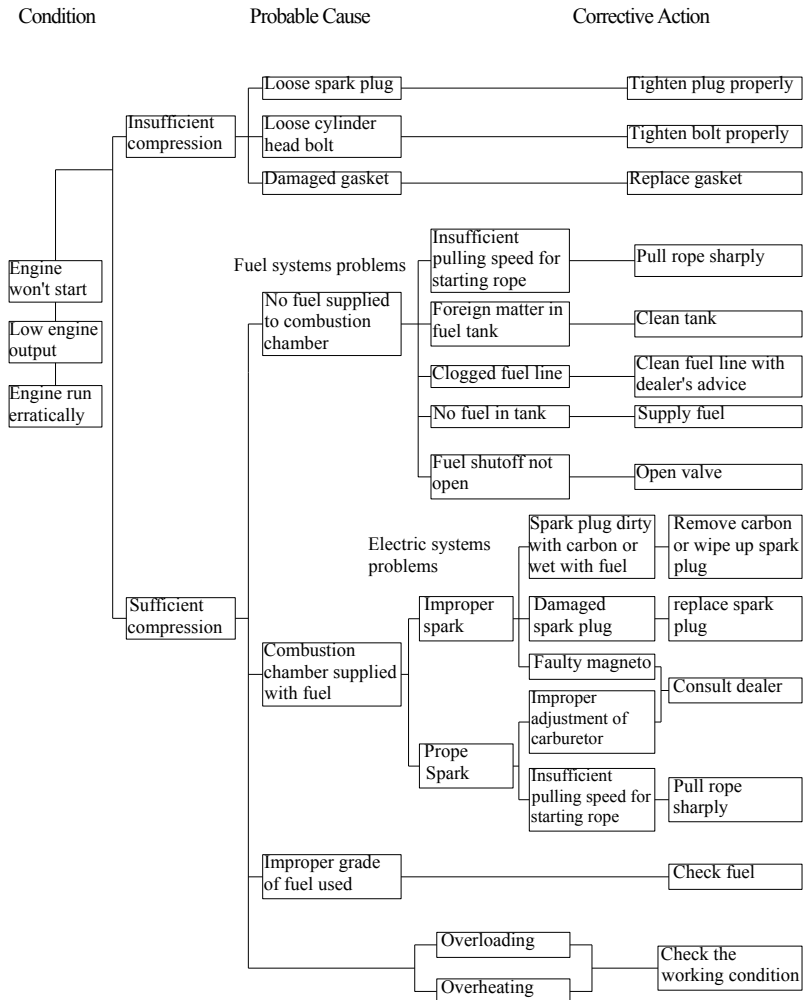

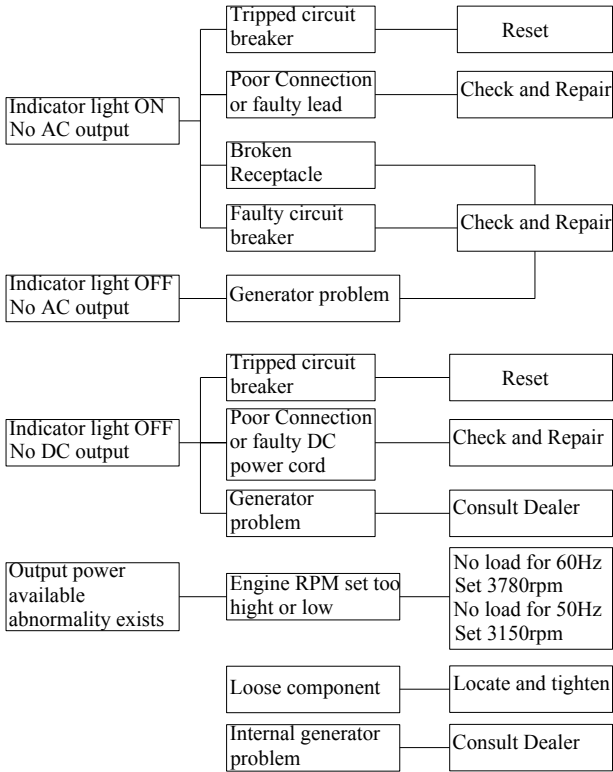

## 1) Engine won't start

### 1. Fuel systems

No fuel supplied to combustion chamber.

- No fuel in tank....Supply fuel.
- Clogged fuel line....Clean fuel line.
- Foreign matter in fuel cock....Clean fuel cock.
- clogged carburetor....Clean carburetor.

### 2. Engine oil system - Insufficient

- Oil level is low....Add engine oil.

### 3. Electrical systems - Poor spark

- Spark plug dirty with carbon or wet....Remove carbon or wipe spark plug dry.
- Faulty ignition system....Consult dealer.

### 4. Compression insufficient

- Worn out piston and cylinder....Consult dealer.
- Loose cylinder head nuts....Tighten nuts properly.
- Damaged gasket....Replace gasket.

## 7. STORAGE

Long term storage of your machine will require some preventive procedures to guard

### 1) DRAIN THE FUEL

1. Drain the fuel tank, fuel cock, and carburetor float bowl.
2. A cup of SAE 10W30 or 20W40 motor oil.
3. Shake the tank.
4. Drain off the excess oil.

### 2) ENGINE

5. Pour in about one tablespoon of SAE 10W30 or 20W40 motor oil.
6. Use the recoil starter to turn the engine over several times (with ignition off).
7. pull the recoil starter until you feel compression.
8. Stop pulling.
9. Clean exterior of the generator and apply a rust inhibitor.
10. Store the generator in a dry, well-ventilated place, with the cover place over it.
11. The generator must remain in a vertical position.

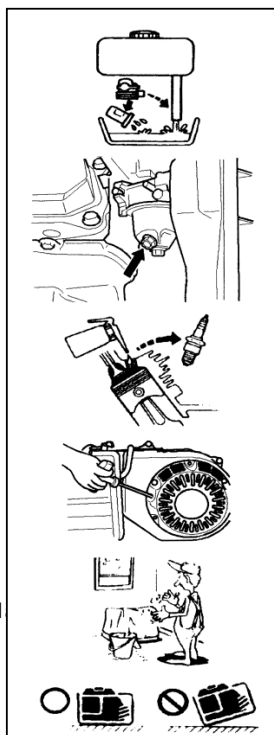



**HYUNDAI**  
POWER PRODUCTS

**Importato e Distribuito da Vinco S.r.l.**  
P.zza Statuto,1 – 14100 Asti (AT) ITALY  
Tel: +39 0141 351284 Fax: +39 0141 351285  
E-mail: [info@vincoasti.it](mailto:info@vincoasti.it) - [www.vincoasti.it](http://www.vincoasti.it)

**GENTRO RICAMBI E ASSISTENZA:**  
Viale Giordana, 7 - 10024 Moncalieri (TO) - ITALIA Tel: +39 0141/1766315  
Assistenza e-mail: [assistenza@vincoasti.it](mailto:assistenza@vincoasti.it) - Ricambi: [ricambi@vincoasti.it](mailto:ricambi@vincoasti.it)

MADE IN CHINA